



# VÝDEJNÍ KONTEJNER AdBlue TATSUNO EUROPE

Stručná uživatelská příručka

Dokument:	Výdejní kontejner AdBlue TATSUNO EUROPE; Stručná uživatelská příručka
Soubor:	UP046-CZ_TatconAdbUserGuideRev09.docx
Revize & Datum:	Revize 09, duben 2024
Počet stran:	32 (včetně obálky)
Vypracoval:	Josef Příkryl, Milan Berka
TATSUNO EUROPE a.s., Pražská 2325/68, 678 01 Blansko, Česká republika, <a href="http://www.tatsuno-europe.com">www.tatsuno-europe.com</a> ; e-mail: <a href="mailto:info@tatsuno.eu">info@tatsuno.eu</a>	

© TATSUNO EUROPE a.s.  
Pražská 2325/68 • 67801 Blansko  
Česká republika  
Tel: +420 516428411 • Fax: +420 516428410  
e-mail: [info@tatsuno.eu](mailto:info@tatsuno.eu), <http://www.tatsuno-europe.com>



**TATSUNO EUROPE a.s.**

**© Copyright**

Tuto příručku ani její části není dovoleno kopírovat bez souhlasu

TATSUNO EUROPE a.s.

## OBSAH

<b>OBSAH</b> .....	<b>3</b>
<b>ÚVOD</b> .....	<b>4</b>
<b>1. VÝDEJNÍ KONTEJNERY TATSUNO EUROPE</b> .....	<b>5</b>
1.1. POPIS VÝDEJNÍCH KONTEJNERŮ .....	5
1.2. ZÁKLADNÍ TECHNICKÉ ÚDAJE .....	6
<b>2. NASTAVENÍ KONTEJNERU A ZÁKLADNÍ FUNKCE</b> .....	<b>7</b>
2.1. POČÍTADLO KONTEJNERU .....	7
2.2. POČÍTADLO PDEX5 .....	7
2.2.1. Popis dálkového ovladače PDERT-50 .....	7
2.2.2. Zobrazování údajů v nastavovacím režimu .....	8
2.2.3. Operátorský režim PDEX5 .....	9
2.2.4. Manažerský režim PDEX5 .....	9
2.2.5. Neanulovatelné objemové součtoměry (parametr 00) .....	10
2.2.6. Denní součtoměry Množství (parametr 01) a Částky (parametr 02) .....	10
2.2.7. Jednotková cena produktu (parametr 03) .....	11
2.2.8. Aktuální čas a datum (parametr 04) .....	11
2.2.9. Zobrazení verze programu a kontrolních součtů (parametr 05) .....	11
2.2.10. Přístupové heslo do manažerského režimu (parametr 08) .....	12
2.2.11. Zobrazování sériových čísel periferních jednotek (parametr 10) .....	12
2.2.12. Pracovní režimy výdejního kontejneru (parametr 12) .....	13
2.2.13. Vynulování denních součtoměrů (parametr 15) .....	13
2.2.14. Historie poruchových hlášení (parametr 20) .....	13
2.2.15. Statistika poruch jednotlivých výdejních míst (Parametry 21-24) .....	13
2.2.16. Historie posledních čerpání na jednotlivých místech (Parametry 25-26) .....	14
2.2.17. Historie údržby (Parametr 29) .....	14
<b>3. PROVOZ</b> .....	<b>14</b>
3.1. POKYNY PRO BEZPEČNÝ PROVOZ .....	14
3.2. UVEDENÍ VÝDEJNÍHO KONTEJNERU DO PROVOZU .....	15
3.3. PROVOZ VÝDEJNÍHO KONTEJNERU .....	15
3.3.1. Výdej technických kapalin (AdBlue®) .....	15
3.3.2. Elektromechanické součtoměry .....	16
3.3.3. Provozní režimy výdejního kontejneru .....	16
3.3.4. Předvolbová klávesnice .....	17
3.3.5. Popis zobrazovacího displeje PDEDIL V6 .....	18
3.3.6. Ukončení provozu výdejního kontejneru .....	19
3.3.7. plnění výdejního kontejneru .....	19
<b>4. ÚDRŽBA A SERVIS</b> .....	<b>21</b>
4.1. HLAVNÍ ZÁSADY ÚDRŽBY VÝDEJNÍHO KONTEJNERU .....	21
4.1.1. Údržba krytů výdejního kontejneru .....	21
4.2. ŘEŠENÍ PROBLÉMŮ A PORUCH KONTEJNERU .....	22
4.3. SERVIS KONTEJNERŮ .....	22
4.2.1. Záruka a reklamace .....	23
4.2.2. Příslušenství .....	23
<b>PŘÍLOHY PRO INSTALACI</b> .....	<b>24</b>
PŘÍLOHA 1 – ZÁKLADOVÉ PLÁNY .....	26
Příloha 1.1 – Základový plán kontejneru TATCON3000 .....	26
Příloha 1.2 – Základový plán kontejneru TATCON6000 .....	28
Příloha 1.3 – Bezpečnostní pravidla pro umístění kontejneru na stanici .....	29
PŘÍLOHA 2 – ZPŮSOB NAKLÁDKY A VYKLÁDKY KONTEJNERU .....	30
PŘÍLOHA 3 – PŘÍKLAD ELEKTRICKÉHO ZAPOJENÍ KONTEJNERU .....	31
PŘÍLOHA 4 – ZAPOJENÍ ELEKTRICKÝCH ROZVODNÝCH KRABIC .....	32

## ÚVOD

Tato příručka je určena uživatelům výdejních kontejnerů TATSUNO EUROPE určených pro čerpání AdBlue a majitelům čerpacích stanic, na které jsou kontejnery instalovány a provozovány. Společnost TATSUNO EUROPE a.s. doporučuje její pečlivé prostudování.

- Uchovejte tuto příručku spolu s přílohami po celou dobu provozu zařízení
- Zpřístupněte ji ostatním majitelům a uživatelům
- Provádějte aktualizaci manuálu. Uživatelskou příručku naleznete zde:  
<http://www.tatsuno-europe.com/ke-stazeni/>



Obsah příručky v době jejího vydání odpovídá skutečnosti. Výrobce si vyhrazuje právo změnit technické podmínky zařízení nebo jeho vlastnosti bez písemného upozornění, z důvodu jeho vývoje a neustálého zdokonalování. Všechna práva jsou vyhrazena. Žádnou část této příručky nelze reprodukovat nebo přenášet bez písemného svolení společnosti TATSUNO EUROPE a.s.

### Revize dokumentu

Číslo revize / Datum	Provedené změny	Provedl
Revize 00 / 21.12.2020	Základní verze dokumentu	Josef Příkryl
Revize 01 / 15.1.2021	Doplnění obrázků, přeformátování, úpravy textu	Milan Berka
Revize 02 / 25.11.2021	Doplnění Přílohy pro instalaci	Milan Berka
Revize 03 / 27.5.2022	Doplnění obrázků do Přílohy 1 pro instalaci	Milan Berka
Revize 04 / 11.5.2023	Vložena poznámka o dotažení trubek po instalaci – viz Příloha 2	Milan Berka
Revize 05 / 31.5.2023	Vložena poznámka propláchnutí hydrauliky před uvedením do provozu – viz 3.2	Milan Berka
Revize 06 / 23.6.2023	Úprava rozměrových obrázků – oprava strany levá/pravá - viz 1.2, Příloha 1.1 a Příloha 1.2	Milan Berka
Revize 07 / 30.6.2023	Úprava rozměrových obrázků – Příloha 1.1 a Příloha 1.2	Milan Berka
Revize 08-09/ 23.4.2024	Doplněna příloha 1.3 – Bezpečnostní pravidla pro umístění kontejneru	Milan Berka

**UPOZORNĚNÍ** *Jakákoli úprava výdejního kontejneru může zrušit platnost certifikace zařízení. Nahlédněte do certifikačních dokumentů a do návodů výrobce, jestliže se uvažuje o nějaké úpravě elektrické instalace a/nebo zařízení*

Každý výdejní kontejner je ve výrobním závodě řádně odzkoušen z hlediska funkce, bezpečnosti a metrologie. Součástí dodávky každého výdejního kontejneru jsou i certifikační doklady, které provozovatel musí na požádání předložit příslušným institucím.

### POZOR

- ⚠ **Montáž tohoto zařízení musí provádět kvalifikovaní oprávnění pracovníci.**
- ⚠ **V bezprostředním okolí výdejního kontejneru je zakázáno kouřit či manipulovat s otevřeným ohněm.**
- ⚠ **Sledujte veškeré netěsnosti. Pokud dojde v důsledku netěsnosti k úniku AdBlue®, odpojte přírodní napětí a kontaktujte servisní organizaci.**
- ⚠ **Elektrická instalace musí být provedena kvalifikovanými odborníky.**
- ⚠ **Při manipulaci se zařízením používejte vhodné ochranné prostředky.**

## 1. VÝDEJNÍ KONTEJNERY TATSUNO EUROPE

### 1.1. POPIS VÝDEJNÍCH KONTEJNERŮ

Všechny výdejní kontejnery TATSUNO EUROPE vyráběné pod označení TATCON jsou vybaveny vysoce kvalitní japonskou hydraulikou firmy TATSUNO Corporation (dále jen TATSUNO) a výkonným spolehlivým elektronickým počítadlem české firmy TATSUNO EUROPE (dále jen TE). Všechny výdejní kontejnery pracují jak v manuálním režimu – samostatně, off-line, tak i v automatickém režimu, kdy jsou dálkově řízené z kiosku čerpací stanice a propojené s pokladnou (POS) pomocí datové linky. Vnější plášť, který zahrnuje spodní část, horní část, dveře a střechu kontejneru je vyroben z laminátu. Vnitřní nádoba je vyrobena z polyethylenu zpevněná lakovanými ocelovými výztuhami. Všechny kontejnery mají karosářské díly (kryty, dveře, víka apod.). Každý výdejní kontejner je vybaven elektronickým počítadlem s vlastní diagnostikou a displejem zobrazujícím načerpanou částku v peněžních jednotkách země instalace, množství kapaliny v litrech a jednotkovou cenu kapaliny (AdBlue®). U kontejnerů určených pro neveřejný výdej displej zobrazuje pouze načerpané množství kapaliny v litrech. Standardní barva kontejnerů TATSUNO EUROPE je bílá (RAL9010).

Výdejní kontejnery mají hydraulický modul osazen pístovým průtokovým měřičem japonské firmy TATSUNO typ FM-1022, LOBE měřičem FF-1141, případně lopatkovým měřičem Badger Meter RCDL-M25 (u kontejneru pro výhradně neveřejný výdej). Jde o obdoby standardních palivových měřičů v chemicky odolnějším nerezovém provedení (vnitřní nerezové části + vnější povrchová úprava). Měřicí jednotka sestává ze samotného měřiče s pulserem, nerezového filtru pevných částic 70µm s povrchovou úpravou a ovládacího elektromagnetického ventilu v nerezovém provedení. Čerpané médium prochází přes filtr, měřič a ovládací ventil, pokračuje do hadice, skrze hledítko (pokud je požadováno) do výdejní pistole, odkud je čerpáno do AdBlue® nádrže ve vozidle. Výdejní hadice jsou vyrobeny z kvalitní chemicky odolné pryže v antistatickém provedení (stejný typ výdejní hadice jako pro výdej LPG). Výdejní kontejnery AdBlue se standardně dodávají s navijáky výdejních hadic a automatickými AdBlue® pistolemi. Dle místa instalace a požadavku zákazníka může být vnitřní prostor výdejního kontejneru vytápěn tak, aby teplota uvnitř nepoklesla pod 0°C.

#### Varianty kontejnerů:

##### a) podle počtu a orientace výdejních hadic

- levostranný (/L), hadice umístěná na levé straně ze strany příjezdu vozidla. Např. TATCON3000/L
- pravostranný (/R), hadice umístěná na pravé straně ze strany příjezdu vozidla. Např. TATCON3000/R
- oboustranný (/D), dvě výdejní hadice umístěná na levé a pravé straně. Např. TATCON3000/D
- s výdejní hadicí vystupující z čela (/F). Např. TATCON3000/F

##### b) podle maximálního objemu skladované kapaliny

- 3000L (TATCON3000)
- 6000L (TATCON 6000)

## 1.2. ZÁKLADNÍ TECHNICKÉ ÚDAJE

Tabulka 1 – Výdejní kontejnery AdBlue®

Čerpací výkon	Standardní	LV (osobní vozidla) *
Maximální průtok Q <sub>max</sub> [L/min]	40	10
Minimální průtok Q <sub>min</sub> [L/min]	4	4
Nejmenší odměr MMQ [L]	2 / 5**	2 / 5**
Maximální doporučený pracovní tlak [MPa]	0.3	
Minimální pracovní tlak [MPa]	0.1	
Maximální jednotková cena (počet číslic)	9999(4) nebo 99999(5)***	
Maximální částka k zaplacení (počet číslic)	999999(6) nebo 9999999(7)***	
Maximální objem (počet číslic)	999999(6) nebo 1999999(6.5)***	
Nejmenší dílek (Scale interval) [L]	0.01	
Typ displeje	Elektronický	
Typ čerpané kapaliny	AdBlue® (32.5% vodní roztok močoviny dle DIN 70070 a ISO 22241)	
Filtrace mechanických částic	Vstupní filtr >70µm	
Rozsah teploty kapaliny [°C]	0 až 25	
Třída přesnosti	0.5	
Mechanická třída	M1, M2 pro počítadlo PDEX5	
Elektromagnetická třída	E1, E2 pro počítadlo PDEX5	
Vlhkost	Kondenzující	
Umístění	Otevřené	
Měřená jednotka	Objem [L]	
Elektronické počítadlo	PDEX5	
Verze programu (W&M kontrolní součet)	1.01 (4573) / 1.02 (dbd2FFA4)	
Napájení počítadla	230V ± 10%; 50Hz; max. 300VA	
Elektromagnetické ventily	Proporcionální nebo dvoustavové; +24VDC/max.1A	
Objem nádrže [L]	TATCON 3000 (3000L); TATCON 6000 (6000L)	

\*Měřicí systém LV obsahuje ZVA AdBlue výdejní pistolí, která omezuje maximální průtok na 10 L/min

\*\*Je-li instalována hadice Elaflex potom MMQ=2L; v případě instalace hadice IVGBLUE je MMQ=5L

\*\*\* Přenos dat celého obsahu displeje s počtem číslic 7/6,5/5 je možný pouze pomocí rozšířeného komunikačního protokolu (8/8/6)

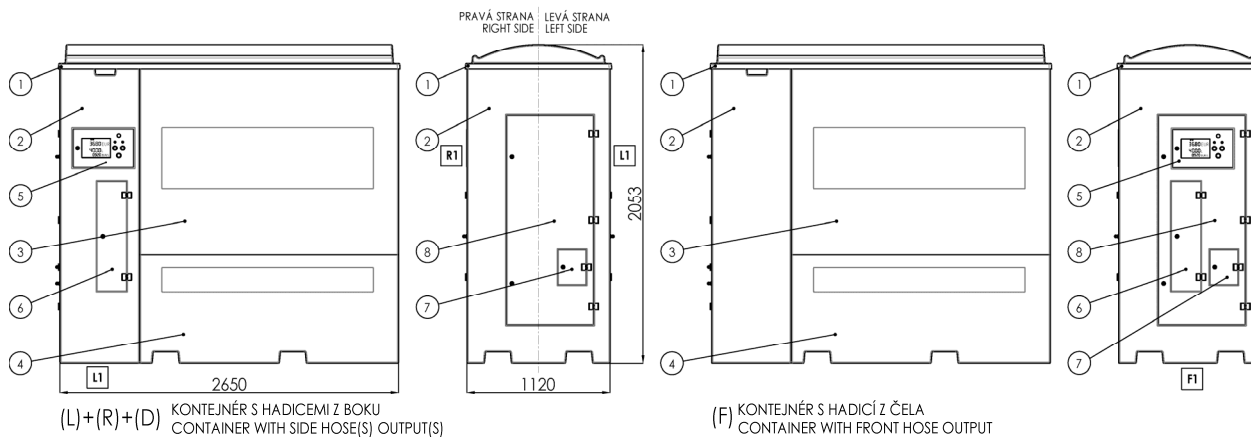

Pozice	Popis
1	Víko kontejneru
2	Kryt hydrauliky
3	Kryt zásobní nádrže
4	Kryt základu
5	Plech masky displeje
6	Dveře výdejní hadice
7	Dveře plnicího hrdla
8	Dveře hydrauliky

## 2. NASTAVENÍ KONTEJNERU A ZÁKLADNÍ FUNKCE

Nastavení výdejních kontejnerů se provádí pomocí souboru parametrů, kterými lze kontrolovat funkční parametry kontejneru, zcela zásadně měnit režim a chování v různých situacích. Hodnoty parametrů lze prohlížet a měnit pomocí dálkového IR (infra) ovladače.

### 2.1. POČITADLO KONTEJNERU

Základní ovládací jednotkou výdejního kontejneru je elektronické počítadlo, které je uloženo spolu se zobrazovacími jednotkami uvnitř uzamykatelné skříně počítadla v prostředí bez nebezpečí výbuchu. Tabulka vpravo popisuje základní parametry počítadla PDEX5 použitého ve výdejním kontejneru TATSUNO EUROPE.

Typ počítadla	PDEX5
Rok/měsíc první instalace	5/2018
Použití	všechny typy kontejnerů
Ověření OIML	OIML R117
MID Evaluation certificate	ZR141/18-0175 (ČMI Brno)
Software Validation (WELMEC 7.2)	8553-PT-S0001-18 (ČMI Brno) 6011-PT-SW017-20 (ČMI Brno)
Způsob nastavení parametrů	Dálkový ovladač PDERT-XS, servisní PDERT-XO, manažerský
Zobrazení verze programu + CRC	po zapnutí nebo v parametru M0-P05-1 (verze) M0-P05-2 (CRC)
Ochrana metrologických parametrů	heslem + přepínačem
Typ komunikačního protokolu	PDE (RS485)

### 2.2. POČITADLO PDEX5

Elektronické počítadlo PDEX5 se nastavuje pomocí dálkového ovladače. Pro autorizované servisní techniky je určen žlutý servisní dálkový ovladač typ PDERT-5S, který umožňuje kompletní nastavení všech parametrů výdejního kontejneru. Pro manažery čerpacích stanic je určen stříbrný dálkový ovladač PDERT-5O, pomocí kterého je možno provést:

- odečet nenulovatelných elektronických litrových součtoměrů všech výdejních hadic
- odečet a vynulování denních elektronických litrových a peněžních součtoměrů všech hadic
- nastavení jednotkových cen produktů (u manuálního provozu)
- odečet a nastavení provozních parametrů kontejneru

Nastavovací režim lze na kontejneru vyvolat níže popsaným způsobem pouze ve stavu, kdy je zařízení v klidu - tj. ve stavu dočerpáno, všechny pistole zavěšeny, všechny prodeje dokončeny. Existují dva přístupové režimy:

 **Operátorský režim** je určen pro obsluhu čerpací stanice. Umožňuje pouze odečítat hodnoty elektronických součtoměrů a hodnoty základních parametrů kontejneru. Neumožňuje nulovat nebo měnit hodnoty parametrů.

 **Manažerský režim** je určen pro vedoucího čerpací stanice. Umožňuje odečítat hodnoty elektronických součtoměrů a nastavovat základní provozní parametry kontejneru. Přístup do manažerského režimu je chráněn přístupovým heslem.

#### 2.2.1. POPIS DÁLKOVÉHO OVLADAČE PDERT-5O

Klávesnice dálkového manažerského ovladače PDERT-5O popisuje Obrázek 1. Při použití dálkového ovladače je nezbytné se přiblížit dálkovým ovladačem na vzdálenost cca 1 metru od středu zobrazovacího displeje výdejního kontejneru. Manažerský režim se spouští stisknutím tlačítka <M>, operátorský tlačítkem <A>. Nastavované a odečítané hodnoty se zobrazují na displeji. Kromě nastavování a odečítání hodnot parametrů elektronického počítadla je možno dálkový ovladač použít i k následujícím provozním funkcím:

- 🚩 **Předvolba čerpané částky/objemu.** Klávesy <A1>, <A2>, <L1>, <L2> a <CLEAR> lze použít stejně jako tlačítkovou klávesnici předvolby k nastavení předvolby objemu/částky.
- 🚩 **Odblokování kontejneru po načerpání.** Pracuje-li kontejner v manuálním režimu s blokováním po načerpání je možno klávesou <0> odblokovat celý kontejner, klávesou <C> pouze jednu stranu.
- 🚩 **Odblokování kontejneru po chybě.** Pracuje-li kontejner v manuálním režimu a dojde-li k chybě, je možno chybový stav zrušit stisknutím klávesy <0> nebo vyvěšením a zavěšením pistole.

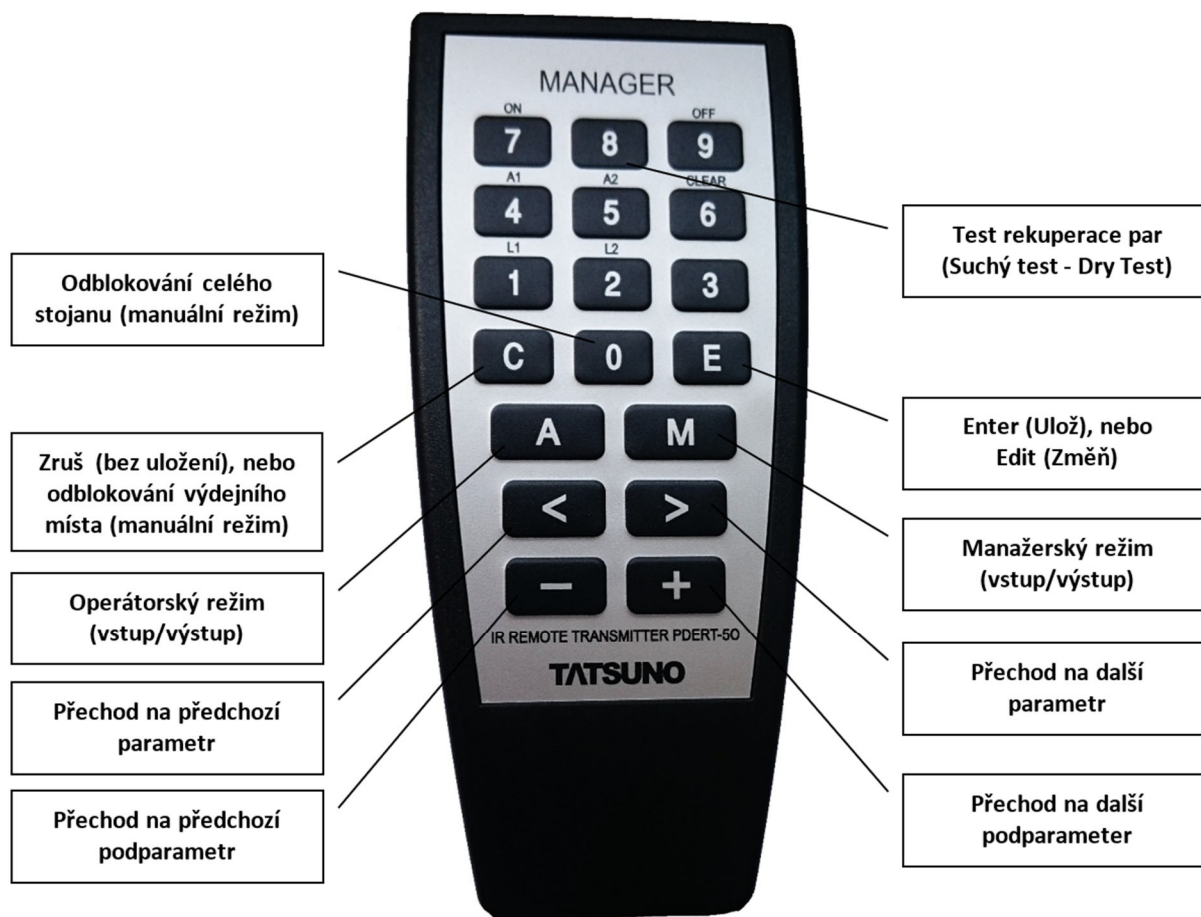

Obrázek 1 - Popis kláves dálkového ovladače PDERT-50

### 2.2.2. ZOBRAZOVÁNÍ ÚDAJŮ V NASTAVOVACÍM REŽIMU

Veškeré údaje se v nastavovacích režimech zobrazují na displeji kontejneru. Při ovládání pomocí dálkového ovladače se údaje zobrazují na displeji strany, ze které byl nastavovací režim ovladačem vyvolán. Jednotlivé parametry jsou na displeji zobrazovány následujícím způsobem:

Číslo parametru: P01  
 Číslo podparametru: 1 (pořadí výdejní hadice)  
 Hodnota parametru: 132541 (1325,41 litrů)

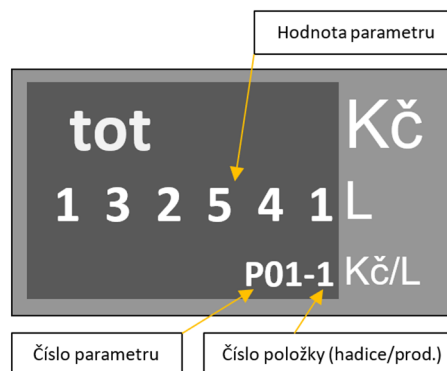



### 2.2.3. OPERÁTORSKÝ REŽIM PDEX5

Operátorský režim počítadla PDEX5 se zahajuje namířením dálkového manažerského ovladače na displej kontejneru ze vzdálenosti cca 1 m od středu displeje a stisknutím tlačítka <A>. **Všechny výdejní pistole na kontejneru musí být předtím zavěšeny a prodej na kontejneru ukončen (zaplacen).** Po vyvolání operátorského režimu je zobrazena hodnota prvního parametru. Přechod mezi parametry se provádí pomocí kláves <>> a <<> (viz Obrázek 1). Přechod mezi podparametry se provádí pomocí kláves <+> a <-> (viz Obrázek 1). Operátorský režim umožňuje zobrazit, **nikoliv však změnit**, hodnoty všech parametrů obsažených v níže uvedeném seznamu.

Parametr	Popis
00	Nenulovatelné součtoměry množství
01	Nulovatelné (denní) součtoměry množství
02	Nulovatelné (denní) součtoměry částky

Jednotlivé parametry budou popsány dále. Operátorský režim je ukončen stiskem tlačítka <A> nebo <M>. Režim se ukončí automaticky, pokud po dobu 60 sekund není stisknuto žádné tlačítko na dálkovém ovladači.

### 2.2.4. MANAŽERSKÝ REŽIM PDEX5

Manažerský režim se zahajuje namířením manažerského dálkového ovladače na displej kontejneru ze vzdálenosti cca 1 m od středu displeje a stisknutím tlačítka <M>. **Všechny výdejní pistole musí být předtím zavěšeny a prodej na kontejneru ukončen (zaplacen).** Po vyvolání manažerského režimu se na displeji objeví výzva pro zadání 4–místného přístupového hesla. Z důvodu utajení hesla se vkládané číslice zobrazují jako čárky. Z výroby je nastaveno přístupové heslo: „1111“. **Příklad:** Stisknout postupně klávesy <M><1><1><1><1> a <E>



**POZNÁMKA** Pokud manažer stanice zapomene platné přístupové heslo, potom nezbývá než kontaktovat autorizované servisní pracovníky, kteří nastaví heslo nové.

Po zadání platného přístupového hesla se na displeji zobrazí hodnota prvního parametru P00-1. Nyní je možno procházet parametry pomocí klávesy <>>, nebo stiskem zadat **číslo hledaného parametru** a potvrdit klávesou <E> pro přímý přechod na požadovaný parametr. Manažerský režim umožňuje zobrazit a změnit hodnoty parametrů obsažených v níže uvedeném seznamu, viz Tabulka níže.

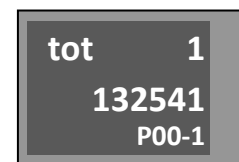

Tabulka 2 - Seznam parametru manažerského režimu počítadla PDEX5

Parametr	Popis	Parametr	Popis
P00	Nenulovatelné součtoměry množství	P15	Vynulování denních součtoměrů
P01	Nulovatelné (denní) součtoměry množství	P16-19	- nepoužito -
P02	Nulovatelné (denní) součtoměry částky	P20	Historie poruchových hlášení
P03	Jednotkové ceny v manuálním režimu	P21	Statistika poruch na výdejním místě A
P04	Aktuální čas a datum	P22	Statistika poruch na výdejním místě B
P05	Programová verze a kontrolní součty	P23	Statistika poruch na výdejním místě C
P06-07	- nepoužito -	P24	Statistika poruch na výdejním místě D
P08	Přístupové heslo do manažerského režimu	P25	Historie posledních čerpání na výdejním místě A
P09	- nepoužito -	P26	Historie posledních čerpání na výdejním místě B
P10	Sériová čísla periferních jednotek	P27	Historie posledních čerpání na výdejním místě C
P11	- nepoužito -	P28	Historie posledních čerpání na výdejním místě D
P12	Režim ovládání výdejního kontejneru	P29	Historie údržby
P13-14	- nepoužito -	P30-32	- nepoužito -

Manažerský režim je ukončen stiskem tlačítka <M> nebo <A>. Režim je též ukončen automaticky, pokud po dobu 60 sekund není stisknuto žádné tlačítko na dálkovém ovladači. Po opuštění manažerského režimu se na displeji objeví poslední čerpání – tj. stav displeje před vstupem do manažerského režimu.

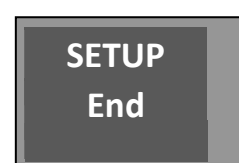

### 2.2.5. NEANULOVATELNÉ OBJEMOVÉ SOUČTOMĚRY (PARAMETR 00)

Elektronické součtoměry pro všechny výdejní hadice (pistole) jsou uloženy v paměti elektronického počítadla. Tyto součtoměry jsou **neanulovatelné** a udávají, jaký objem celkově byl odčerpán jednotlivými výdejními hadicemi.

Počítadlo PDEX v5. S	
Parametr	Význam
P00-1	objem kapaliny odčerpáný hadicí 1 na straně A v centilitrech (x 0.01L)
P00-2	objem kapaliny odčerpáný hadicí 1 na straně B v centilitrech (x 0.01L)
Počítadlo PDEX v5. L	
P00-1	objem kapaliny odčerpáný hadicí 1 na straně A v centilitrech (x 0.01L)
P00-5	objem kapaliny odčerpáný hadicí 5 na straně A v centilitrech (x 0.01L)
P00-6	objem kapaliny odčerpáný hadicí 1 na straně B v centilitrech (x 0.01L)
P00-10	objem kapaliny odčerpáný hadicí 5 na straně B v centilitrech (x 0.01L)

**POZNÁMKA** Počet součtoměrů výdejních hadic zobrazených v parametru P00 je podmíněn konfigurací kontejneru.

### 2.2.6. DENNÍ SOUČTOMĚRY MNOŽSTVÍ (PARAMETR 01) A ČÁSTKY (PARAMETR 02)

Elektronické denní součtoměry pro všechny výdejní hadice (pistole) jsou uloženy v paměti elektronického počítadla. **Tyto součtoměry je možno kdykoli vynulovat pomocí parametru P15** (popis viz dále). Udávají, jaký celkový objem a jaká celková peněžní částka byla odčerpána jednotlivými výdejními hadicemi od okamžiku jejich posledního vynulování. Hodnota nulovatelného součtoměru množství se zobrazuje na dvě desetinná místa. Vyšší řády se zobrazují na prvním řádku displeje, nižší řády na druhém řádku displeje. Nulovatelné součtoměry částky jsou vždy zobrazeny tak, že mají o jedno desetinné místo méně než celková částka zobrazená na displeji při čerpání. Vyšší řády se zobrazují na prvním řádku displeje, nižší řády na druhém řádku displeje.

Počítadlo PDEX v5. S	
Parametr	Význam
P01-1	objem kapaliny odčerpáný hadicí 1 na straně A v centilitrech (x 0.01L)
P01-2	objem kapaliny odčerpáný hadicí 1 na straně B v centilitrech (x 0.01L)
Počítadlo PDEX v5. L	
P01-1	objem kapaliny odčerpáný hadicí 1 na straně A v centilitrech (x 0.01L)
P01-5	objem kapaliny odčerpáný hadicí 5 na straně A v centilitrech (x 0.01L)
P01-6	objem kapaliny odčerpáný hadicí 1 na straně B v centilitrech (x 0.01L)
P01-10	objem kapaliny odčerpáný hadicí 5 na straně B v centilitrech (x 0.01L)

Počítadlo PDEX v5. S	
Parametr	Význam
P02-1	částka odčerpána hadicí 1 na straně A v jednotce měny
P02-2	částka odčerpána hadicí 1 na straně B v jednotce měny
Počítadlo PDEX v5. L	
P02-1	částka odčerpána hadicí 1 na straně A v jednotce měny
P02-5	částka odčerpána hadicí 5 na straně A v jednotce měny
P02-6	částka odčerpána hadicí 1 na straně B v jednotce měny
P02-10	částka odčerpána hadicí 5 na straně B v jednotce měny

**POZNÁMKA** Počet součtoměrů výdejních hadic zobrazených v parametru P02 je podmíněn konfigurací kontejneru.

### 2.2.7. JEDNOTKOVÁ CENA PRODUKTU (PARAMETR 03)

Tato funkce umožňuje zobrazit a nastavit aktuální jednotkovou cenu (tj. ceny jednoho litru kapaliny). Tato jednotková cena se nastaví na displeji až po vyzvednutí výdejní pistole a vynulování displeje v případě, kdy kontejner pracuje v **manuálním režimu**. Nastavení se provádí stisknutím klávesy <E> zadáním ceny ve formátu CCCC a potvrzením klávesou <E>. Desetinná tečka se nezadává. Např. cena 1.03 €/L se zadá jako číslo 0103, cena 34,15 Kč/L jako číslo 3415, apod.

Počítadlo PDEX v5. S		
Parametr	Význam	Výrobní nastavení
P03-1	jednotková cena produktu pro výdejní pistoli 1 na straně A	0,00 Kč / L
P03-2	jednotková cena produktu pro výdejní pistoli 1 na straně A	0,00 Kč / L

Počítadlo PDEX v5. L		
Parametr	Význam	Výrobní nastavení
P03-1	jednotková cena produktu pro výdejní pistoli 1 na straně A	0,00 Kč / L
P03-5	jednotková cena produktu pro výdejní pistoli 5 na straně A	0,00 Kč / L
P03-1	jednotková cena produktu pro výdejní pistoli 1 na straně B	0,00 Kč / L
P03-5	jednotková cena produktu pro výdejní pistoli 5 na straně B	0,00 Kč / L

**POZNÁMKA** Počet výdejních pistolí zobrazený v parametru 03 je podmíněn typem počítadla PDEX v5 a konfigurací výdejního kontejneru. Při změně nastavení jednotkové ceny se tato změna projeví až po následovném vyzvednutí výdejní pistole.

**UPOZORNĚNÍ** Hodnoty nastavené v parametru P03 jsou platné **pouze v manuálním režimu kontejneru**. Je-li výdejní kontejner připojený k centrálnímu řídicímu systému stanice, potom se jednotková cena nastavuje přímo řídicím systémem před každým čerpáním. Hodnoty parametru P03 jsou v tomto případě nefunkční.

**UPOZORNĚNÍ** Výdejní kontejner **nepovoluje čerpání na nulovou hodnotu jednotkové ceny**. V tomto případě se po vyzvednutí výdejní pistole objeví na displeji výdejního kontejneru poruchové hlášení E30 a nezahájí se čerpání.

### 2.2.8. AKTUÁLNÍ ČAS A DATUM (PARAMETR 04)

V podparametru 1 parametru 4 se nastavuje aktuální čas ve formátu „HHMMSS“ (hodiny, minuty, sekundy). V podparametru 2 parametru 4 se nastavuje aktuální datum ve formátu „DDMMRR“ (den, měsíc, rok). Příklad 06:02:49 09.02.2017. Nastavení se provádí stisknutím klávesy <E> zadáním času/data ve správném formátu a potvrzením klávesou <E>.

Parametr	Význam	Výrobní nastavení
P04-1	Nastavení času, formát HHMMSS (např. 060249 = 06:02:49)	0:00:00
P04-2	Nastavení data, formát DDMMRR (např. 090217 = 09.02.17)	1.1.2017

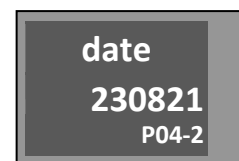
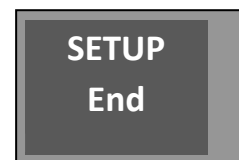

**UPOZORNĚNÍ** 168 hodin po přerušení elektrického napájení výdejního kontejneru dojde k vynulování interních hodin. Hodnoty času a data přejdou na výrobní nastavení a je třeba je nastavit!

### 2.2.9. ZOBRAZENÍ VERZE PROGRAMU A KONTROLNÍCH SOUČTŮ (PARAMETR 05)

Funkce zobrazuje číslo programové verze počítadla výdejního kontejneru a různé kontrolní součty. Tyto hodnoty jsou určeny pro kontrolní metrologické orgány a autorizované servisní techniky.

Parametr	Význam
P05-1	Verze metrologické části programu (např. 1.02)
P05 2	CRC metrologické části programu (DBD2FFA4)

Parametr	Význam
P05-3	Verze nemetrologické části programu (rel6 + 1.02)
P05-4	CRC celého programu (8181CE45)
P05-5	CRC programu hlavní jednotky teplotní korekce PDEINP1 (např. 47644)
P05-6	CRC programu doplňkové jednotky teplotní korekce PDEINP2 (např. 47644)
P05-7	Datum a čas sestavení programu počítač. První řádek displeje zobrazuje čas (hhmmss) a druhý datum (DDMMRR) sestavení programu. (např. 19. 07. 2011, 07:56:17)

**POZNÁMKA** Metrologicky relevantní data P05-1 a P05-2 se na chvíli zobrazí na displeji také při zapnutí napájení..

### 2.2.10. PŘÍSTUPOVÉ HESLO DO MANAŽERSKÉHO REŽIMU (PARAMETR 08)

Tato funkce umožňuje zobrazit a změnit přístupové heslo do manažerského režimu.

**Z výroby je nastaveno přístupové heslo „1111“.**

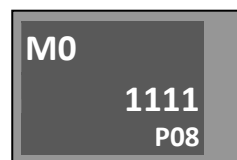

### 2.2.11. ZOBRAZOVÁNÍ SÉRIOVÝCH ČÍSEL PERIFERNÍCH JEDNOTEK (PARAMETR 10)

Funkce umožňuje zobrazit sériová čísla periferních jednotek, které jsou uloženy v paměti počítač. Ve sloupci E kód jsou chybové kódy, které se na displeji objeví v případě, že sériové číslo jednotky neodpovídá číslu uloženému v paměti počítač.

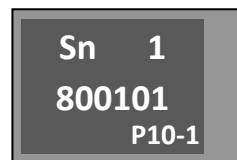

*Příklad: Parametr P10-1, sériové číslo hlavní procesorové jednotky je SN: 18-00101*

Parametr	Jednotka	E kód
P10-1	Procesorová jednotka	
P10-2	Hlavní jednotka teplotní korekce PDEINP1 (sensory teploty 1 až 4)	E83-1
P10-3	Doplňková jednotka teplotní korekce PDEINP2 (sensory teploty 5 až 8)	E83-2
P10-4	Hmotnostní měřič A	E84-1
P10-5	Hmotnostní měřič B	E84-2
P10-6	Hlavní (master) zobrazovací jednotka (displej) výdejního místa A	E80-1
P10-7	Vedlejší (slave) zobrazovací jednotka (displej) výdejního místa A	E80-2
P10-8	Hlavní jednotka elektromechanického součtoměru výdejního místa A	E82-1
P10-9	Doplňková jednotka elektromechanického součtoměru výdejního místa A	E82-2
P10-10	Hlavní (master) zobrazovací jednotka (displej) výdejního místa B	E80-1
P10-11	Vedlejší (slave) zobrazovací jednotka (displej) výdejního místa B	E80-2
P10-12	Hlavní jednotka elektromechanického součtoměru výdejního místa B	E82-1
P10-13	Doplňková jednotka elektromechanického součtoměru výdejního místa B	E82-2
P10-14	Hlavní (master) zobrazovací jednotka (displej) výdejního místa C	E80-1
P10-15	Vedlejší (slave) zobrazovací jednotka (displej) výdejního místa C	E80-2
P10-16	Hlavní jednotka elektromechanického součtoměru výdejního místa C	E82-1
P10-17	Doplňková jednotka elektromechanického součtoměru výdejního místa C	E82-2
P10-18	Hlavní (master) zobrazovací jednotka (displej) výdejního místa D	E80-1
P10-19	Vedlejší (slave) zobrazovací jednotka (displej) výdejního místa D	E80-2
P10-20	Hlavní jednotka elektromechanického součtoměru výdejního místa D	E82-1
P10-21	Doplňková jednotka elektromechanického součtoměru výdejního místa D	E82-2

### 2.2.12. PRACOVNÍ REŽIMY VÝDEJNÍHO KONTEJNERU (PARAMETR 12)

Funkce definuje typ pracovního režimu výdejního kontejneru.

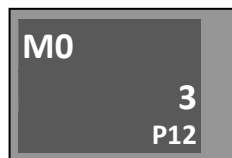

Parametr	Význam	Výrobní nastavení
12 = 0	<u>Automatický režim s dálkovým řízením</u> Kontejner pracuje v čistě automatickém režimu, tj. připojen na řídicí počítač prostřednictvím datové linky. kontejner je zcela řízen vzdálenou řídicí jednotkou (počítačem, řídicím pultem, ...) - uvolňování kontejneru pro čerpání, blokování, nastavení ceny AdBlue® a maximální částky/objemu pro každé čerpání apod. Krátce po přerušení komunikace mezi počítačem a kontejnerem se na displeji objeví poruchové hlášení E18. Po obnovení komunikace hlášení E18 zmizí	0
12 = 3	<u>Manuální režim</u> Kontejner pracuje v čistě manuálním režimu. Zařízení je zcela nezávislé, není dálkově řízené. Datová linka je blokována. Jednotkové ceny AdBlue® se řídí pomocí parametru P03. Pokud není nastavený speciální manuální režim s blokováním po načerpání nebo režim s ovládáním signálem RELEASE, spustí se čerpání ihned po vyzvednutí výdejní pistole a vynulování displeje. Přepnutí z automatického do manuálního režimu je blokováno přepínačem SW1-2	

### 2.2.13. VYNULOVÁNÍ DENNÍCH SOUČTOMĚŘŮ (PARAMETR 15)

Funkce slouží k vynulování všech denních součtoměrů výdejních hadic/pistolí. Po nastavení hodnoty parametru na **1** a potvrzení (<E> + <1> + <E>), dojde k **vynulování** všech denních součtoměrů, které jsou součástí parametrů P01 a P02.

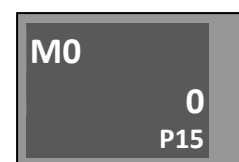

### 2.2.14. HISTORIE PORUCHOVÝCH HLÁŠENÍ (PARAMETR 20)

Funkce slouží k zobrazení historie posledních 100 chybových kódů poruch, které na výdejním kontejneru nastaly. Po přechodu na parametr P20 se na prvním řádku displeje zobrazí výdejní místo a na druhém řádku se zobrazuje kód posledního (např. E41-01 chyba připojení pulseru při čerpání na straně A) Po stisku klávesy <E> se zobrazí datum a čas vzniku poruchy. Listování historií poruchových hlášení se provádí pomocí kláves <+> a <-> dálkového ovladače.

Parametr	Význam
(P)20-00	kód poslední poruchy
(P)20-01	kód předposlední poruchy
...	...
(P)20-98	kód 99té poruchy v pořadí
(P)20-99	kód 100té poruchy v pořadí

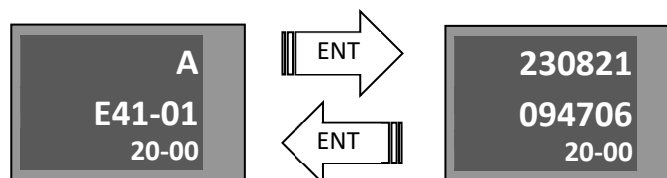

**POZNÁMKA** Jestliže se vyskytnou dvě stejné chyby za sebou, potom se zobrazí pouze jedna

### 2.2.15. STATISTIKA PORUCH JEDNOTLIVÝCH VÝDEJNÍCH MÍST (PARAMETRY 21-24)

Funkce slouží k zobrazení statistiky poruch, ke kterým na kontejneru došlo od okamžiku inicializace nebo reset počítadla. Parametr 21 je určen pro výdejní místo A. Parametr 22 je určen pro výdejní místo B. Parametr 23 je určen pro výdejní místo C. Parametr 24 je určen pro výdejní místo D. Tento parametr má odlišné uspořádání údajů na displeji. První řádek displeje zobrazuje kód poruchy 01 až 91, druhý řádek zobrazuje četnost výskytu poruchy od spuštění kontejneru do provozu, nebo vynulování statistiky servisním pracovníkem. Listování ve statistice poruch se provádí pomocí kláves <+> a <->.

### 2.2.16. HISTORIE POSLEDNÍCH ČERPÁNÍ NA JEDNOTLIVÝCH MÍSTECH (PARAMETRY 25-26)

Parametr slouží k zobrazení historie posledních 100 čerpání na každém výdejním místě kontejneru. Po zvolení parametru P25 (historie čerpání na výdejním místě A) displej zobrazí poslední čerpání. Jednotková cena transakce probíká s číslem parametru (s pořadím čerpání v historii). Po stisku klávesy <+> se zobrazí předcházející čerpání..., atd. Po stisku klávesy <E> se zobrazí čas a datum ukončení čerpání.

Parametr	Význam
(P)25	Poslední čerpání na výdejním místě A
(P)26	Poslední čerpání na výdejním místě B
(P)27	Poslední čerpání na výdejním místě C
(P)28	Poslední čerpání na výdejním místě D

*Příklad: Poslední čerpání na výdejním místě A mělo následující hodnoty 11.66 L, 94.6 Kč, 8.11 Kč/L a bylo ukončeno 23.8.2021 v 9:47:06*

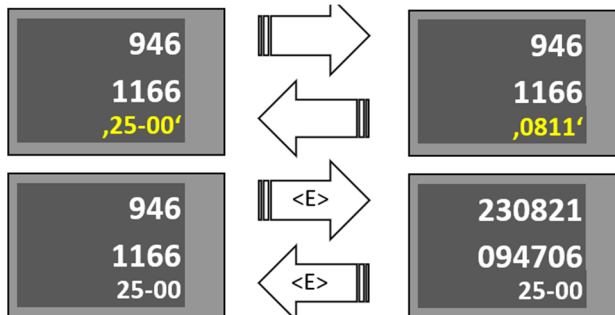

### 2.2.17. HISTORIE ÚDRŽBY (PARAMETR 29)

Funkce umožňuje zobrazit kódy posledních 50 sériových čísel dálkových ovladačů, kterými se nastavovaly parametry počítadla.

## 3. PROVOZ

### 3.1. POKYNY PRO BEZPEČNÝ PROVOZ

Před uvedením výdejního kontejneru do provozu musí být provedena revize elektrického rozvodu a kontrola správnosti zapojení, aby se zabránilo úrazu elektrickým proudem.

**VAROVÁNÍ** Výdejní kontejnery jsou pro zákazníka a provozovatele z hygienického hlediska nezávadné. V průběhu provádění běžné údržby a během čerpání AdBlue je vhodné chránit ruce např. rukavicemi z ekologické fólie. Při znečištění pokožky postižené místo co nejdříve umýt mýdlem a vodou. V případě zasažení očí apod. vyhledat lékařské ošetření. Při čerpání se vyvarovat vdechování výparů čerpaného média.

#### POZOR

- ⚠ **Technické a technologické nářadí musí splňovat schválené požadavky, které se skládají z pokynů pro bezpečný provoz a údržbu a pokynů pro řešení případné nouzové situace. Sněhové hasicí přístroje musí být k dispozici v blízkosti AdBlue® kontejneru v souladu s bezpečnostními směrnicemi.**
- ⚠ **Pro prodej a čerpání AdBlue® musí být dodržována předepsaná pravidla; v případě nebezpečí je nutné ihned zastavit provoz kontejneru.**
- ⚠ **Je nutné zachovat dané termíny pravidelných inspekcí a kontrol celého AdBlue® kontejneru; osoby bez patřičných kompetencí, schopností a kvalifikací nesmějí s instalovanou technologií manipulovat.**
- ⚠ **Pravidelná údržba a servis musí být vykonávány výlučně pověřenou servisní společností.**
- ⚠ **Provozovatel je zodpovědný za ponechání AdBlue® kontejneru v původním a bezpečném stavu; jakákoliv vada nebo neobvyklý jev musí být bezprostředně ohlášeny servisní společnosti; v případě nebezpečí nebo opožděného zásahu musí být kontejner odstaven z provozu.**

#### POZOR

- ⚠ **Obsluha nesmí provádět žádné opravy zařízení a měnit nastavení zabezpečovacích armatur. Pravidelná údržba a servis může být prováděna pouze oprávněnou servisní firmou.**
- ⚠ **Obsluha musí dodržovat zařízení v řádném a bezpečném stavu, neprodleně závadu nebo neobvyklý jev při provozu oznámit servisní organizaci a při nebezpečí z prodlení ihned odstavit zařízení z provozu.**

### 3.2. UVEDENÍ VÝDEJNÍHO KONTEJNERU DO PROVOZU

Zapínání a vypínání výdejních kontejnerů se provádí v hlavním rozvaděči čerpací stanice, kam je napájení přivedeno. Každý výdejní kontejner má v hlavním rozvaděči vyvedeno jedno napájecí místo – napájení elektronického počítadla, spínacích a vyhřívacích obvodů. Napájecí místo je jištěno odpovídajícím jističem, pomocí kterého se výdejní kontejnery zapínají a vypínají. Po zapnutí napájení počítadla dojde k následujícím procesům:

- **test zobrazovacích jednotek (displejů).** Rozsvítí se podsvícení displejů. Potom se na cca 1 sekundu zobrazí všechny segmenty (osmičky).
- **časová prodleva** po zapnutí po zapnutí elektronického počítadla. Je to doba potřebná ke spuštění multimediálního displeje. V průběhu časové prodlevy každý displej zobrazí čerpací místo, ke kterému je připojen (A, B, C nebo D) a čas který zbývá do aktivace kontejneru. Délka časové prodlevy (15) může být nastavena parametrem počítadla. Na řádce jednotkové ceny je zobrazen stav přepínačů SW1-1, SW1-2, SW1-3 a SW1-4 (0 – vypnuto, 1 zapnuto). Je-li přepínač SW-1 v poloze 1 (zapnuto), potom nelze provést změny na vybraných metrologických parametrech.
- **test procesorové jednotky.** Desetivteřinový test, při kterém se kontrolují všechny funkce a paměť jednotky procesoru. Během testu se na displeji postupně zobrazí:
  - verze metrologicky relevantní části programu (VER 1.02),
  - kontrolní součet metrologicky relevantní části programu (dbd2 2FA4).
  - typ procesorové jednotky PDE5S nebo PDE5L
- **nastavení stavu elektronického počítadla před jeho vypnutím.** Zobrazí se údaj, který byl na displeji před posledním vypnutím počítadla. Pokud počítadlo pracovalo v manuálním režimu, potom je možno po vyzvednutí pistole ihned spustit čerpání. Pokud počítadlo pracovalo v automatickém režimu, čeká na navázání komunikace s řídicím počítačem a případně na ukončení transakce (zaplacení), nebyla-li před vypnutím ukončena regulérně.

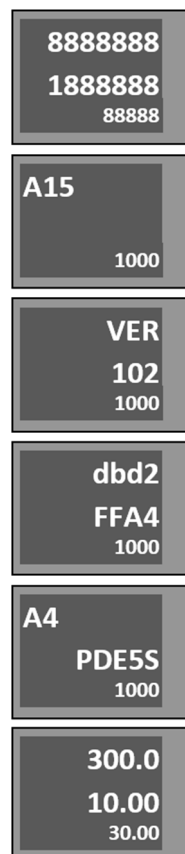

Nyní je výdejní kontejner připraven pro čerpání produktu.

**POZOR** Všechny kontejnery na výdej AdBlue® jsou v průběhu výroby testovány a metrologicky ověřovány. Testovacím médiem těchto zkoušek je voda, která i po vypuštění stojanu částečně ulpí v hydraulickém systému (potrubí, měřič, ventil...) a může znehodnotit první dodávky AdBlue® určené do vozidel. **Po instalaci kontejneru je proto nezbytné propláchnout hydraulický systém stojanu minimálně 10 až 20L AdBlue a tuto prvotní dávku pak znehodnotit, např. zředěním vodou a vylitím do kanalizačního systému.**

### 3.3. PROVOZ VÝDEJNÍHO KONTEJNERU

**UPOZORNĚNÍ** Za provoz čerpací stanice odpovídá provozovatel a jeho povinností je sledovat průběh čerpání pohonných látek a v případě, že zákazník u samoobslužných kontejnerů postupuje při čerpání nedovoleným způsobem, musí zákazníka poučit o správné manipulaci. Provozovatel je rovněž povinen označit rizikový prostor ČS výstražnými symboly (zákaz kouření, zákaz otevřeného ohně, směr příjezdu k výdejnímu kontejneru apod.). Pro zákazníka musí být volně přístupný provozní řád ČS pro případné informace o základních povinnostech.

#### 3.3.1. VÝDEJ TECHNICKÝCH KAPALIN (ADBLUE®)

Spuštění výdejního kontejneru se provede vyvřením výdejní pistole z krytu pistole, čímž se současně provede automatické vynulování údajů elektronického počítadla. Dále dojde ke spuštění ponorného čerpadla a je možno provádět výdej pohonné

látky. Rychlost výdeje se reguluje výdejní pistolí. Ukončení výdeje se provede uzavřením výdejní pistole (uvolněním ovládací páky) a jejím následným zavěšením do krytu pistole, čímž dojde k vypnutí elektromotoru čerpadla. Údaj o vydaném množství zůstává zachován až do příštího vyvěšení výdejní pistole, nebo do okamžiku zaplacení.

**Výdej technických kapalin.** Kapalina odměřená měřičem je odváděna do výdejní hadice a výdejní pistole přišroubované ke konci této hadice. Pro samoobslužný provoz čerpacích stanic se používají výdejní stop-pistole s bezpečnostním uzávěrem. Ovládací pákou je možno regulovat rychlost průtoku až do jeho zastavení. V základním provedení je výdejní pistole dodávána s aretační pákou. Na přání zákazníka je dodávána výdejní pistole bez aretace, u níž musí být páka při výdeji stále stlačena. Při uvolnění páky, nebo vypadnutí výdejní stop-pistole z otvoru nádrže se průtok kapaliny zastaví. Ke stop-funkci dojde při naplněné nádrži po zahlcení otvoru čidla, průtok se zastaví i při stlačení ovládací páky. Bezpečnostní funkce se projeví např. při neodborné manipulaci s výdejní pistolí, tj. směřuje-li výtokový nástavec o více než 15 stupňů od vodorovné roviny nahoru dojde k zastavení průtoku i při stlačení ovládací páky. Po stop-funkci i funkci bezpečnostní je nutno ovládací páku uvolnit, aby se samočinně vrátila do základní polohy.

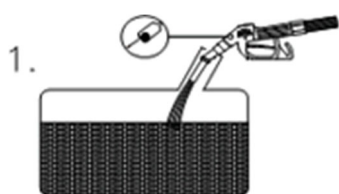

#### Správná poloha výdejní pistole při čerpání

Výdejní pistole je téměř ve svislé poloze, kulička nebrání průchodu vzduchu a kapalina protéká.

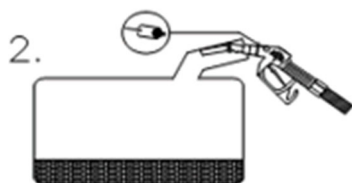

#### Nesprávná poloha výdejní pistole

Výdejní pistole je odkloněna od horizontální polohy, kulička zabrání průchodu vzduchu a kapalina neprotéká

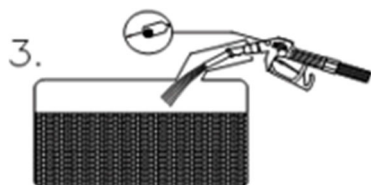

Při různých provedeních vstupních hrdel zásobních nádrží je nutno najít optimální polohu výdejní pistole, kdy ještě protéká kapalina. Vypínání průtoku může rovněž nastat tehdy, jestliže proud kapaliny z výdejní pistole naráží na stěnu hrdla nádrže. V tom případě je nutno najít rovněž optimální polohu.

### 3.3.2. ELEKTROMECHANICKÉ SOUČTOMĚŘY

Výdejní kontejnery TATSUNO EUROPE jsou na požádání vybaveny elektromechanickými součtoměry pro sledování celkového protečeného množství AdBlue® z každé výdejní hadice. Součtoměry jsou umístěny na displeji výdejního kontejneru. Každé výdejní hadici nebo pistolí, odpovídá jeden sedmimístný elektromechanický součtoměr, který udává počet celých litrů odčerpaný příslušnou výdejní hadicí.

### 3.3.3. PROVOZNÍ REŽIMY VÝDEJNÍHO KONTEJNERU

Existují dva základní provozní režimy výdejního kontejneru:

- 1) manuální režim
- 2) automatický (dálkový) režim

**Manuální režim** je stav, kdy výdejní kontejner pracuje samostatně, nezávisle, bez jakéhokoli dálkového řízení.

**Průběh čerpání:** Zákazník přijede ke kontejneru a sejmě výdejní pistolí produktu, který chce čerpat. Na displeji proběhne nulování (cca 1.5 sekundy) a poté k sepnutí motoru čerpadla a kontejner je připraven k čerpání. Po načerpání kapaliny zákazník zavěsí výdejní pistolí a zaplatí za načerpanou kapalinu obsluze. Výdejní kontejner je okamžitě připraven na další



čerpání. Protože výdejní kontejner není v manuálním režimu nijak řízen, je na něm třeba ručně nastavit jednotkovou cenu AdBlue®. Počet načerpaných litrů za směnu se zjišťuje z rozdílu elektronických (popř. elektromechanických) součtoměrů na začátku a konci směny.

**Automatický režim** je stav, kdy výdejní kontejner je dálkově řízen ovládacím zařízením (program v PC, ovládací konzole, staniční kontrolér apod.) Automatický režim umožňuje dálkové řízení čerpání z kiosku čerpací stanice. V kiosku je umístěno řídicí zařízení, pomocí kterého obsluha stanice uvolňuje výdejní kontejner pro čerpání a po načerpání sbírá informace o množství načerpané kapaliny a jeho ceně.

**Průběh čerpání:** Zákazník přijede ke kontejneru a sejme výdejní pistoli produktu, který chce čerpat. Výdejní kontejner si vyžádá povolení od řídicího zařízení v kiosku. Řídicí zařízení vyšle do počítačla jednotkovou cenu kapaliny, maximální částku/objem čerpání a povolí čerpání. Na displejích proběhne nulování (\*cca 2 sekundy od sejmutí pistole) a sepnutí motoru čerpadla. Po načerpání kapaliny zákazník zavěsí pistoli a jde zaplatit požadovanou částku do kiosku, kde obdrží daňový doklad (stvrzenku) na načerpanou kapalinu. Výdejní kontejner je okamžitě připraven na další čerpání. Protože kontejner je v automatickém režimu dálkově řízen, není na něm manuálně nastavit jednotkovou cenu kapaliny. Správná jednotková cena je řídicím počítačem automaticky nastavena.

**POZNÁMKA** *Ihned po povolení čerpání dojde k zahájení nulování displej. Doba od sejmutí pistole po vynulování displeje a spuštění čerpadla se může významně lišit v závislosti na použitém řídicím systému a konfiguraci čerpací stanice od 2 do 5 sekund.*

**Přechod z automatického na manuální režim.** Standardně jsou výdejní kontejnery zapojeny a nastaveny tak, jak se předpokládá, že budou fungovat na čerpací stanici, tj. je-li stanice vybavena řídicím systémem budou nastaveny do automatického režimu, je-li stanice bez řídicího systému, budou standardně nastaveny do manuálního režimu.

V případě, že je nutno přepnout kontejner z automatického do manuálního režimu - např. z důvodu havárie řídicího systému, je nutno pomocí dálkového IR ovladače provést změnu hodnoty parametru P12 z hodnoty 0 na hodnotu 3 a provést kontrolu nastavení jednotkových cen v parametru P03, viz předchozí kapitoly.

**UPOZORNĚNÍ** *Přechod z automatického do manuálního režimu je třeba předem konzultovat se servisním technikem!*

### 3.3.4. PŘEDVOLBOVÁ KLÁVESNICE

Výdejní kontejnery mohou být vybaveny tzv. předvolbovou klávesnicí pro umožnění předvolení čerpané částky nebo množství zákazníkem přímo na kontejneru. Zákazník může před zahájením čerpání rozhodnout jaký objem nebo za jakou částku chce načerpat. Nastavenou předvolenou hodnotu lze zrušit stlačením tlačítka <Zruš> v době, kdy ještě nebylo zahájeno čerpání. Potom lze navolit jinou hodnotu předvolby nebo čerpat klasicky, bez použití předvolby. Výdejní stojany mohou být vybaveny následujícími dvěma typy předvolbových klávesnic (viz obrázky níže):

- **4 tlačítková klávesnice** s předem nastavenými 3 hodnotami částky nebo objemu (3 hodnoty tlačítek se dají libovolně nastavit pomocí servisních parametrů počítačla)
- **12-ti tlačítková klávesnice** – umožňující zadat libovolnou hodnotu předvolené částky nebo objemu

**POZNÁMKA** *V případě použití předvolbových klávesnic je nezbytné, aby výdejní stojany byly vybaveny zpomalovacími ventily, které zajistí bezpečné zpomalení průtoku paliva před cílovou předvolenou hodnotou.*

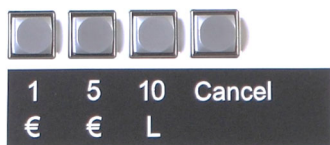

Obrázek 2 - 4tlačítková klávesnice předvolby



Obrázek 3 - 12ti tlačítková klávesnice předvolby

**a) Příklad zadání předvolby v korunách**

- Zákazník přijede k výdejnímu kontejneru a přeje si načerpat AdBlue® za 250 Kč.
- Na předvolbové klávesnici pomocí tlačítek zadá hodnotu 250 (stiskne 2x tlačítko <100 Kč> a 5x tlačítko <10 Kč>.
- Vybere si produkt, který chce čerpat, sejme výdejní pistolí a zasune ji do nádrže automobilu.
- Výdejní kontejner načerpá přesně částku, která byla předvolena a pak se automaticky zastaví.
- Zavěsí výdejní pistolí a jde zaplatit načerpanou částku.

**b) Příklad zadání předvolby v litrech**





- Zákazník přijede k výdejnímu kontejneru a přeje si načerpat 20 litrů AdBlue®.
- Na předvolbové klávesnici pomocí tlačítek zadá hodnotu 20 (stiskne dvakrát tlačítko <10 litrů>.
- Vybere si produkt, který chce čerpat, sejme výdejní pistolí a zasune ji do nádrže automobilu.
- Výdejní kontejner načerpá přesně objem, který byl předvolen a pak se automaticky zastaví.
- Zavěsí výdejní pistolí a jde zaplatit načerpaný objem.

**3.3.5. POPIS ZOBRAZOVACÍHO DISPLEJE PDEDIL V6**



LCD zobrazovací displej se skládá z následujících částí:

Segment displeje	Funkce	Poznámka
	Načerpaná částka	
	Načerpaný objem	

	Jednotková cena načerpané kapaliny	
	Minimální odběr (Minimum Measured Quantity)	
	Signalizace stavu výdejního kontejneru – uvolněný pro čerpání / blokováný	- zobrazí se automaticky při změně stavu výdejního kontejneru
	Signalizace vynuceného ukončení čerpání	- zobrazí se po přijetí příkazu STOP z kiosku, po dosažení předvoleného množství/částky předvolby nebo po překročení povoleného času bez čerpání
	Signalizace poruchy, popřípadě nutné údržby.	- zobrazí se při každé signalizaci poruchy spolu s kódem poruchy

### 3.3.6. UKONČENÍ PROVOZU VÝDEJNÍHO KONTEJNERU

**DOPORUČENÍ** Vypnutí výdejního kontejneru výrobce doporučuje provádět vypnutím 230 V jističe pro stabilizované napájení elektronického počítadla.

Po vypnutí napájení elektroniky v rozvaděči stanice dojde k zobrazení hlášení „OFF“ na displeji jednotkové ceny a ke zhasnutí podsvícení displeje. Poslední údaje se na displeji zobrazují minimálně 15 minut po odpojení napájení. Po uplynutí této doby a „smazání“ displeje jsou stavy displeje uloženy v paměti počítadla a zobrazí se po připojení napájení – viz předchozí kapitola.

Nyní je výdejní kontejner mimo provoz.

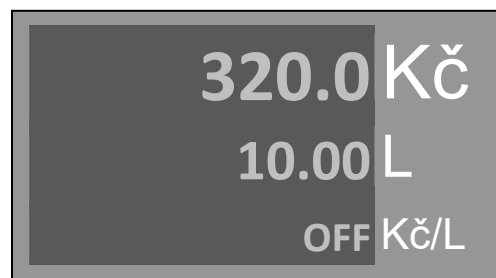

### 3.3.7. PLNĚNÍ VÝDEJNÍHO KONTEJNERU

#### **POZOR!**

PŘED SAMOTNÝM PLNĚNÍM SE UJISTĚTE, ŽE JE ZAŘÍZENÍ POD NAPĚTÍM. V PŘÍPADĚ, ŽE BY TOMU TAK NEBYLO, SYSTÉM SIGNALIZACE PŘEPLNĚNÍ NEBUDE FUNGOVAT A MŮŽE DOJÍT K PŘETEČENÍ NÁDRŽE, ÚNIKU ČERPANÉ KAPALINY A POŠKOZENÍ ZAŘÍZENÍ!

#### **POZOR!**

VÝDEJNÍ JEDNOTKA NENÍ VHODNÁ PRO ČERPÁNÍ HOŘLAVÝCH KAPALIN ANI PRO PROVOZ VE VÝBUŠNÉM PROSTŘEDÍ!

# AdBlue® Instrukce pro plnění



## Správný postup plnění:







- 1) Zkontrolujte, zda na hlavním panelu kontejneru nesvítí signalizační kontrolka **PŘEPLNĚNÍ** a **ÚNIK**.
- 2) Stiskněte tlačítko **PŘEPLNĚNÍ TEST** a ověřte, zda je alarm funkční.
- 3) Stiskněte tlačítko **ÚNIK TEST** a ověřte, zda je alarm funkční.
- 4) Připojte plnicí hadici zavážejícího vozidla k rychlospojce umístěné za dvířkami ve spodní části hlavního panelu.
- 5) Začněte s plněním nádrže. Maximální průtok nesmí přesáhnout  $\pm 250$  [L/min].
- 6) Plnění přerušte **OKAMŽITĚ** v momentě, kdy se rozsvítí signalizační kontrolka **PŘEPLNĚNÍ** a rozezní se alarm. Signalizační kontrolka **PŘEPLNĚNÍ** bude svítit, dokud v nádrži neklesne hladina AdBlue (to znamená, dokud bude senzor přeplnění nádrže zaplaven kapalinou).
- 7) Stiskněte tlačítko **ALARM STOP** pro vypnutí alarmu.
- 8) Odpojte plnicí hadici od kontejneru



Obrázek 4 - Signalizační prvky přeplnění a úniku

## 4. ÚDRŽBA A SERVIS

### 4.1. HLAVNÍ ZÁSADY ÚDRŽBY VÝDEJNÍHO KONTEJNERU





-  udržovat v čistotě všechny funkční celky výdejního kontejneru, aby v případě vzniku nepředvídané poruchy se tato dala snadno identifikovat a rychle odstranit
-  soustavně kontrolovat všechny spoje, projeví-li se prosakování technické kapaliny, spoje dotáhnout a přetěsnit
-  kontrolovat stav výdejní pistole a podle druhu a velikosti závady rozhodnout o opravě nebo výměně výdejní pistole
-  pravidelně kontrolovat stav výdejních hadic. Při mechanickém poškození pláště výdejní hadice zajistit její okamžitou výměnu.
-  kontrolovat funkci zámků dveří a mechanismu zavěšování výdejní pistole
-  dbát na vnější čistotu výdejního kontejneru, zvláště věnovat pozornost čistotě skel počítadla

**POZOR** Před prováděním veškerých údržbářských zásahů, a to na mechanických, hydraulických nebo elektrických dílech je nutno vždy vypnout el. proud a provést spolehlivé zajištění proti jeho opětovnému zapnutí!

**POZOR** Nesundávejte kryty výdejního kontejneru za chodu!

**POZOR** Neotvírat víko rozvodné krabice, pokud je výdejní kontejner pod napětím!

#### PROVOZOVATEL VÝDEJNÍHO kontejneru JE POVINEN:

-  Ustanovit pracovníka odpovědného za provoz a technický stav výdejního kontejneru.
-  Zajistit kontroly, zkoušení, opravy a údržbu odborným způsobem.
-  Evidovat doklady a provádět záznamy o provozu.
-  Veškeré činnosti spojené s obsluhou, provozem a servisem smí provádět pouze pracovníci s příslušným oprávněním.

#### 4.1.1. ÚDRŽBA KRYTŮ VÝDEJNÍHO KONTEJNERU

##### Doporučená údržba laminátové obálky kontejneru:

-  Nejméně 2x za měsíc nebo po každém větším znečištění povrchu kapalinou AdBlue - omytí teplou vodou, důkladné očištění krytů od zbytků solí, prachu a mastnoty (dle stupně znečištění).

## 4.2. ŘEŠENÍ PROBLÉMŮ A PORUCH KONTEJNERU

Při vzniku problému si nejprve prostudujte **tabulku "Co dělat, když ..."** (viz Tabulka 3) kde jsou popsány nejčastější dotazy uživatelů výdejních kontejnerů na problémy vyskytující se na čerpací stanici. V případě poruchy výdejního kontejneru, elektronické počítadlo, které ovládá výdejní stojan, zobrazí na displeji poruchové hlášení ve formě číselného kódu.

Tabulka 3 - Co dělat, když ...

Kontejner nereaguje na zvednutí výdejní pistole a na displeji se neobjevuje žádné poruchové hlášení
Znamená to, že výdejní kontejner je bez elektrického napájení, nebo jsou výdejní pistole špatně zavěšeny, případně je výdejní kontejner zablokovan řídicím systémem. <ul style="list-style-type: none"> <li>➤ Zkontrolujte správné zavěšení všech výdejních pistolí</li> <li>➤ Zkontrolujte, zda je čerpání provedené na kontejneru zapláceno na pokladně</li> <li>➤ Je-li kontejner v manuálním režimu, zkuste jej odblokovat dálkovým IR ovladačem (stiskněte klávesu "0")</li> <li>➤ Vypněte a zapněte napájení počítadla.</li> <li>➤ Zkontrolujte polohu jističe jednofázového napájení 230V výdejního kontejneru v hlavním rozvaděči stanice</li> <li>➤ Je-li výdejní kontejner připojen k pokladnímu systému, potom může být čerpání blokováno tímto systémem. Vypněte a zapněte napájení výdejního kontejneru a změňte režim s automatického na manuální - viz kapitola 0. V případě, že kontejner bude pracovat v manuálním režimu, je závada pravděpodobně na straně řídicího systému.</li> </ul>
Na displeji kontejneru se objeví chybové hlášení "E18"
Jde o poruchové hlášení, které oznamuje, že došlo ke ztrátě komunikace mezi výdejním kontejnerem a řídicím systémem. <ul style="list-style-type: none"> <li>➤ zkontrolujte správnou funkci řídicího systému</li> <li>➤ zkontrolujte připojení datového kabelu</li> </ul>
Na začátku čerpání zákazník sejmě výdejní pistoli a nečerpá (např. z důvodu otevírání zásobní nádrže automobilu). Po chvíli se vypne čerpadlo. Na displeji se zobrazí hlášení „STOP“.
Jde o hlášení výdejního kontejneru, které oznamuje, že čerpání bylo ukončeno z důvodu přerušení čerpání na delší dobu jak 60 sekund. Zavěste výdejní pistoli a proveďte nové čerpání.
V průběhu čerpání je čerpání přerušeno (např. výměna kanystrů), po chvíli se vypne čerpadlo. Na displeji se zobrazí hlášení „STOP“.
Jde o hlášení výdejního kontejneru, které oznamuje, že čerpání bylo ukončeno z důvodu přerušení čerpání na delší dobu jak 60 sekund. Zavěste výdejní pistoli a proveďte nové čerpání.
Po vyzvednutí výdejní pistole se na displeji kontejneru objeví chybové hlášení "E30"
Jde o poruchové hlášení, které oznamuje, že jednotková cena AdBlue® je nulová. <ul style="list-style-type: none"> <li>➤ Pracuje-li kontejner v manuálním režimu bez dálkového řízení, potom je špatně nastavena jednotková cena. Nastavte jednotkovou cenu AdBlue®, viz kapitola 0.</li> <li>➤ Je-li kontejner řízen pokladnou, potom zkontrolujte nastavení jednotkových cen kapaliny v pokladním systému. Před každým čerpáním je cena kapaliny automaticky zasílána do počítadla kontejneru.</li> </ul>

## 4.3. SERVIS KONTEJNERŮ

- servisní práce jsou prováděny v souladu s pravidly provozu na čerpací stanici
- před započítáním servisních prací musí být výdejní kontejner odstaven z provozu, opatřen viditelně cedulkou „MIMO PROVOZ“ a příjezdová cesta musí být označena značkou „ZÁKAZ VJEZDU“
- výdejní kontejner musí být odpojen od zdroje elektřiny (vypnutí na hlavním vypínači na rozvaděči)
- během servisních prací musí být zabráněno průjezdu vozidel v okolí 5 metrů.
- hasicí přístroj musí být pro pracovníka k dispozici
- servisní práce smí provádět pouze pověřený pracovník servisní společnosti

**Servis kontejnerů TATSUNO EUROPE a.s. pro Českou republiku zajišťuje:**

**SPEED CZECH SERVICE, s.r.o.**

Pražská 2325/68

678 01 Blansko, Česká republika

info@speedcz.com, www. speedcz.com

**HOT-LINE: +420 602 562 277**



#### 4.2.1. ZÁRUKA A REKLAMACE

Smluvní záruka je určena – výrobce poskytuje standardně záruku na poskytnutá zařízení po dobu 2 let nebo 1 milionu litrů načerpaného množství. Tato záruka se nevztahuje na spotřební materiál. V případě reklamace musí být upřesněny následující informace:

- Sériové číslo a název – viz typový štítek
- Přesný popis poruchy a okolnosti, za nichž chyba vznikla

Reklamacie bude neplatná, pokud bude porušené plombování nebo došlo k neoprávněné manipulaci se zařízením. Poruchy a nedostatky vzniklé kvůli nesprávnému či neoprávněnému používání či údržbě jsou mimo rozsah záruky (např. problémy vzniklé kvůli obsahu vody a nečistot v nádrži a hydraulickém systému). Během provozu je nutné pravidelně provádět kontrolu přítomnosti vody a nečistot v nádrži a její případné čištění.

#### 4.2.2. PŘÍSLUŠENSTVÍ

- Uživatelská příručka
- Osvědčení o jakosti a kompletnosti výrobku
- EU prohlášení o shodě
- Kmenový list kontejneru
- Kmenové listy všech měřičů instalovaných v kontejneru
- IR ovladač pro provoz a nastavení počítadla  
(na objednávku u výdejních kontejnerů vybavených počítadlem PDEX5)

#### **Katalog náhradních dílů**

Tento dokument je určen pouze servisním společnostem a servisním technikům.

## PŘÍLOHY PRO INSTALACI

## Legends/Legenda/Легенда/Legende/Légende:

<b>1</b>	<b>EN</b>	<b>Container anchoring area (for anchor bolts)</b>
	<b>CZ</b>	Oblast pro ukotvení kontejneru (pro kotvící šrouby)
	<b>RU</b>	Место крепления контейнера (для анкерных болтов)
	<b>DE</b>	Containerverankerungsbereich (für Ankerbolzen)
	<b>FR</b>	Zone d'ancrage du conteneur (pour les boulons d'ancrage)
	<b>IT</b>	Zona di ancoraggio container (per tirafondi)
<b>2</b>	<b>EN</b>	<b>Power supply and data cables output (inlet hole, Ø100mm)</b>
	<b>CZ</b>	Výstup kabelů pro napájení stojanu a přenos dat (vstupní otvor Ø100mm)
	<b>RU</b>	Вывод кабелей питания и передачи данных (входное отверстие, Ø100мм)
	<b>DE</b>	Ausgang für Stromversorgungs- und Datenübertragungskabel (Einlassloch, Ø100mm)
	<b>FR</b>	Sortie des câbles d'alimentation et de transfert de données (trou d'entrée, Ø100mm)
	<b>IT</b>	Uscita cavi alimentazione e trasferimento dati (foro di ingresso, Ø100mm)
<b>3</b>	<b>EN</b>	<b>Current circuit breaker for electronic calculator power</b>
	<b>CZ</b>	Proudový jistič pro napájení elektronického počítače
	<b>RU</b>	Токовый выключатель для питания электронного счетчика
	<b>DE</b>	Stromsicherung für Einspeisung des elektronischen Zählers
	<b>FR</b>	Disjoncteur de surintensité pour l'alimentation du compteur électronique
	<b>IT</b>	Interruttore protezione alimentazione testata elettronica
<b>3a</b>	<b>EN</b>	<b>Current circuit breaker for sump pump power and heating</b>
	<b>CZ</b>	Proudový jistič pro napájení čerpadla a vytápění
	<b>RU</b>	Токовый выключатель для насоса и подогрева
	<b>DE</b>	Stromschutzscharter für Pumpen- und Heizleistung
	<b>FR</b>	Disjoncteur de courant pour la pompe et la puissance de chauffage
	<b>IT</b>	Interruttore di corrente per pompa e potenza di riscaldamento
<b>4</b>	<b>EN</b>	<b>Backup power source UPS with powering stabilization</b>
	<b>CZ</b>	Záložní zdroj UPS se stabilizací napájení
	<b>RU</b>	Резервный источник питания UPS с стабилизацией питания
	<b>DE</b>	USV mit Stabilisierung der Einspeisung
	<b>FR</b>	Source d'alimentation auxiliaire (onduleur) avec alimentation stabilisée
	<b>IT</b>	Gruppo di continuità UPS con stabilizzazione dell'alimentazione
<b>5</b>	<b>EN</b>	<b>Current circuit breaker of the UPS</b>
	<b>CZ</b>	Proudový jistič záložního zdroje UPS
	<b>RU</b>	Токовый выключатель Резервного источника питания UPS
	<b>DE</b>	USV-Stromsicherung
	<b>FR</b>	Disjoncteur de surintensité de la source auxiliaire (onduleur)
	<b>IT</b>	Interruttore protezione alimentazione Gruppo di continuità UPS
<b>6</b>	<b>EN</b>	<b>Workplace of the staff (kiosk)</b>
	<b>CZ</b>	Pracoviště obsluhy (kiosk)
	<b>RU</b>	Рабочее место персонала (киоск)
	<b>DE</b>	Arbeitsplatz des Bedienungspersonals (Geschäft)
	<b>FR</b>	Lieu de travail du personnel (guichet)
	<b>IT</b>	Postazione di lavoro personale (chiosco)
<b>7</b>	<b>EN</b>	<b>Fuel station technology main distribution box</b>
	<b>CZ</b>	Hlavní rozvaděč technologie čerpací stanice
	<b>RU</b>	Главный распределительный щит технологии АЗС
	<b>DE</b>	Hauptschaltanlage der Tankstellentechnologie
	<b>FR</b>	Unité de distribution principale des équipements de la station-service
	<b>IT</b>	Quadro principale della tecnologia della stazione di servizio
<b>8</b>	<b>EN</b>	<b>Data converter (RS485 / RS232) or controller</b>
	<b>CZ</b>	Datový převodník (RS485 / RS232) nebo kontrolér
	<b>RU</b>	Преобразователь данных (RS485 / RS232) или контроллер
	<b>DE</b>	Datenwandler (RS485 / RS232) oder Controller
	<b>FR</b>	Convertisseur de données (RS485 / RS232) ou contrôleur
	<b>IT</b>	Convertitore dati (RS485 / RS232) o dispositivo di controllo
<b>9</b>	<b>EN</b>	<b>Controlling device (PC, payment terminal, POS, console, ...)</b>
	<b>CZ</b>	Řídící zařízení (PC, pokladna, POS, konzole, ...)
	<b>RU</b>	Контролирующее устройство (кассовый аппарат, платежный терминал, POS, консоль, ...)
	<b>DE</b>	Steuergeräte (PC, Kasse, POS, Konsole, ...)
	<b>FR</b>	Equipement de commande (PC, caisse, POS, console, ...)



- |           |   |
|-----------|---|
| <b>10</b> | <p>IT Dispositivo di comando (PC, terminale pagamento, console, ...)</p> <p><b>EN Cable for electronic calculator powering, type H05VV5-F 3Gx1,5</b></p> <p>CZ Kabel pro napájení elektronického počítadla stojanu, typ H05VV5-F 3Gx1,5</p> <p>RU Кабель для питания электронного счетчика, тип H05VV5-F 3Gx1,5</p> <p>DE Kabel für Einspeisung des elektronischen Zapfsäulenzählers, Typ H05VV5-F 3Gx1,5</p> <p>FR Câble d'alimentation du compteur électronique du distributeur, type H05VV5-F 3Gx1,5</p> <p>IT Cavo per alimentazione testata elettronica tipo H05VV5-F 3Gx1,5</p>   |
| <b>11</b> | <p><b>EN Cable for suction pump powering and heating, type H05VV5-F 3Gx1,5</b></p> <p>CZ Kabel pro napájení čerpadla a vytápění, typ H05VV5-F 3Gx1,5</p> <p>RU Кабель питания всасывающего насоса и обогрева, тип H05VV5-F 3Gx1,5</p> <p>DE Kabel für Saugpumpenstrom und Behälterheizung, Typ H05VV5-F 3Gx1,5</p> <p>FR Câble d'alimentation de pompe d'aspiration et de chauffage de conteneur, type H05VV5-F 3Gx1,5</p> <p>IT Cavo per alimentazione pompa di aspirazione e riscaldamento contenitore, tipo H05VV5-F 3Gx1,5</p>  |
| <b>12</b> | <p><b>EN Data line cable, type H05VVC4V5-K 5x0,5</b></p> <p>CZ Kabel datové linka, typ H05VVC4V5-K 5x0,5</p> <p>RU Кабель для передачи данных, тип H05VVC4V5-K 5x0,5</p> <p>DE Kabel Datenleitung, Typ H05VVC4V5-K 5x0,5</p> <p>FR Câble de données, type H05VVC4V5-K 5x0,5</p> <p>IT Cavo per linea dati, tipo H05VVC4V5-K 5x0,5</p>   |
| <b>13</b> | <p><b>EN Power distribution box XP27 with power for electronic calculator, pump and heating</b></p> <p>CZ Napájecí rozvodná krabice XP01 s napájením pro elektronické počítadlo a elektromotory</p> <p>RU Коробка распределения питания XP01 с питанием для электронного счетчика и для электродвигателей</p> <p>DE Versorgungsverteilerkasten XP01 mit Einspeisung des elektronischen Zählers und der Elektromotoren</p> <p>FR Boîtier de distribution d'alimentation XP01 avec alimentation pour le compteur électronique et les moteurs électriques</p> <p>IT Scatola di distribuzione alimentazione XP01 con alimentazione per testata elettronica e motori elettrici</p> |
| <b>14</b> | <p><b>EN Communication distribution box XS01 (RS485 with PDE protocol)</b></p> <p>CZ Komunikační rozvodná krabice XS01 (RS485 s protokolem PDE)</p> <p>RU Коммуникационная распределительная коробка XS01 (RS485 с протоколом PDE)</p> <p>DE Kommunikationsverteilerkasten XS01 (RS485 mit PDE-Protokoll)</p> <p>FR Boîtier de distribution de communication XS01 (RS485 avec protocole PDE)</p> <p>IT Scatola di distribuzione della comunicazione XS01 (RS485 con protocollo PDE)</p>   |
| <b>15</b> | <p><b>EN Dispensing container</b></p> <p>CZ Výdejní kontejner</p> <p>RU Раздаточный контейнер</p> <p>DE Zapfsäule Behälter</p> <p>FR Conteneur distributeur</p> <p>IT Contenitore dispenser</p>   |
| <b>16</b> | <p><b>EN Recommended direction of vehicles arrival to the container</b></p> <p>CZ Doporučený směr příjezdu vozidel k výdejnímu kontejneru</p> <p>RU Рекомендуемое направление приезда автомобилей к контейнеру</p> <p>DE Empfohlene Einfahrtsrichtung der Fahrzeuge zum Behälter</p> <p>FR Sens d'arrivée recommandé des véhicules vers l'appareil distributeur</p> <p>IT Direzione raccomandata di arrivo veicoli al distributore</p>  |

PŘÍLOHA 1 – ZÁKLADOVÉ PLÁNY

PŘÍLOHA 1.1 – ZÁKLADOVÝ PLÁN KONTEJNERU TATCON3000

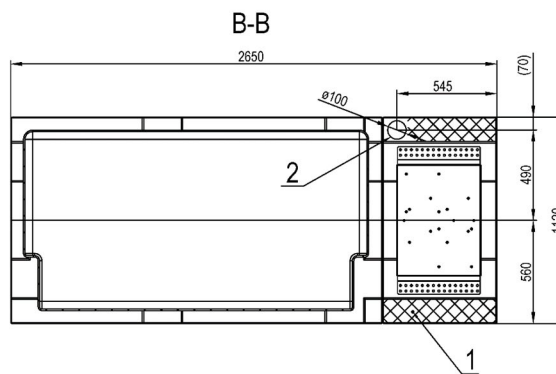
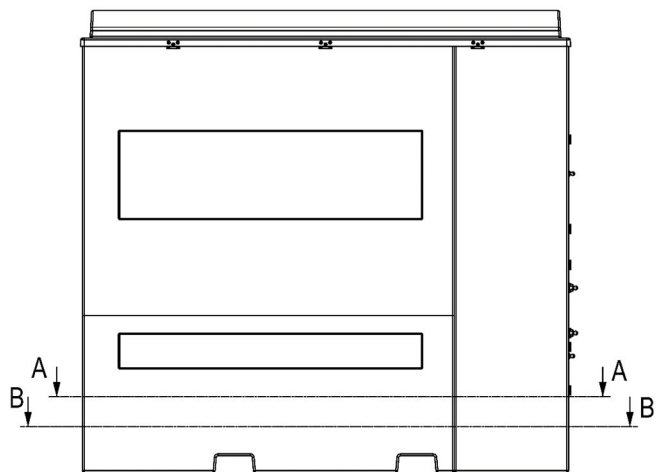
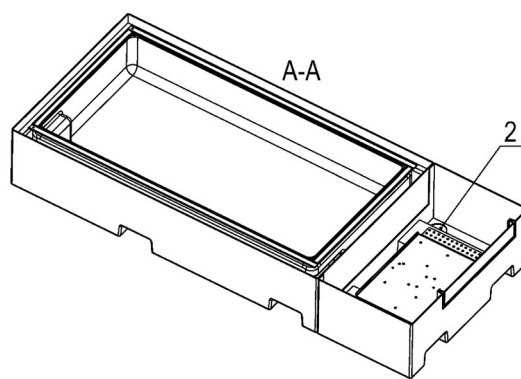
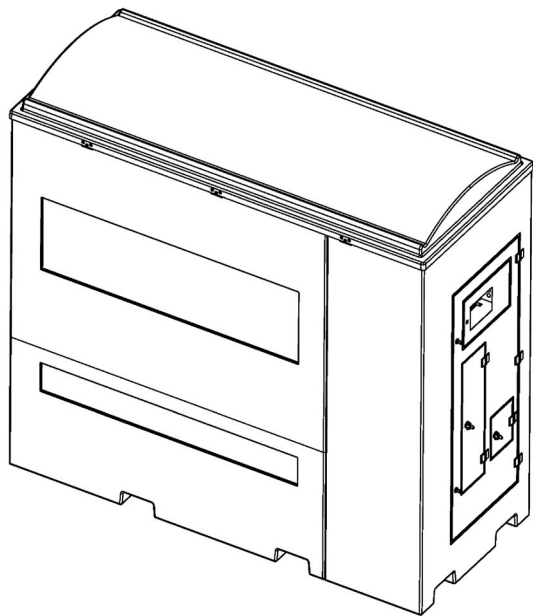



PŘÍLOHA 1.2 – ZÁKLADOVÝ PLÁN KONTEJNERU TATCON6000

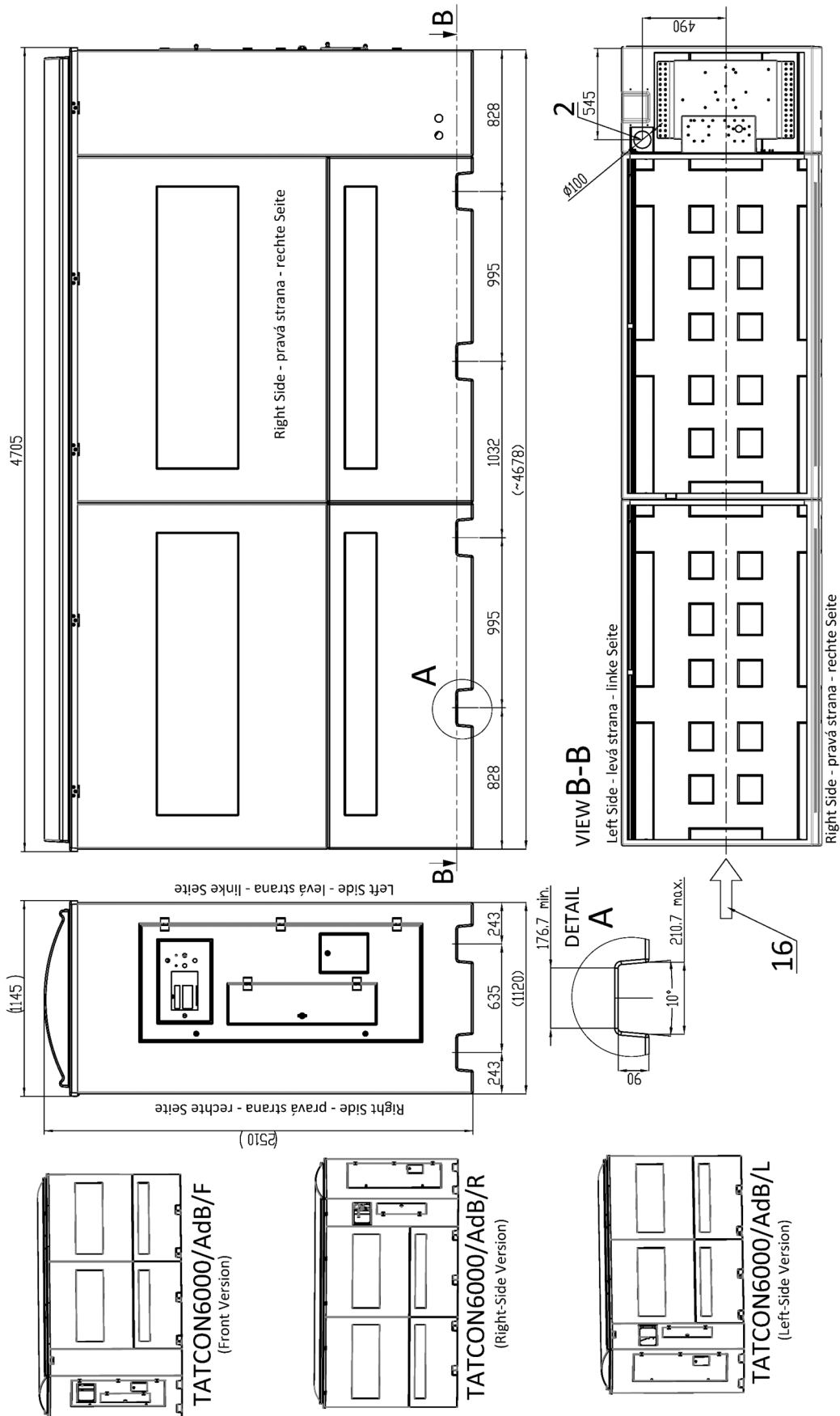

### PŘÍLOHA 1.3 – BEZPEČNOSTNÍ PRAVIDLA PRO UMÍSTĚNÍ KONTEJNERU NA STANICI

**POZOR** VÝDEJNÍ KONTEJNER NENÍ URČEN PRO INSTALACI DO PROSTOR S NEBEZPEČÍM VÝBUCHU! ADBLUE KONTEJNER TATCON NENÍ CERTIFIKOVÁN DLE SMĚRNICE ATEX. PROTO MUSÍ BÝT NAINSTALOVÁN MIMO NEBEZPEČNÉ ZÓNY 0, 1 NEBO 2 DEFINOVANÉ NORMOU EN 60079-10-1.

Výrobce doporučuje dodržet následné umístění kontejneru:

- 1) Výdejní kontejner TATCON (s hadicí, pistolí a počítadlem) v blízkosti palivového výdejního stojanu

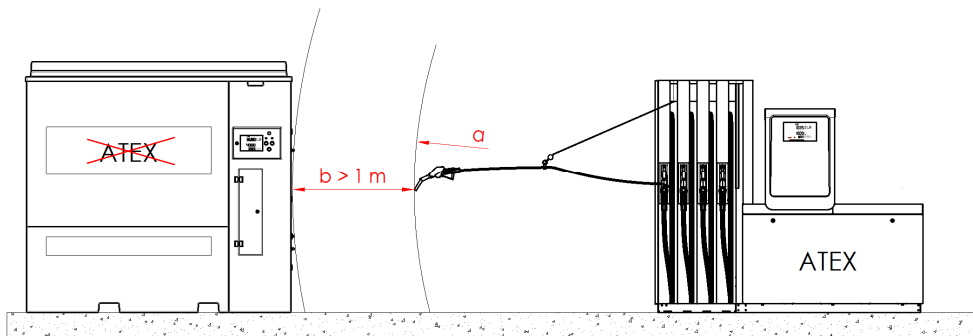

- 2) Kontejner TATCON s připojeným výdejním stojanem AdBlue®

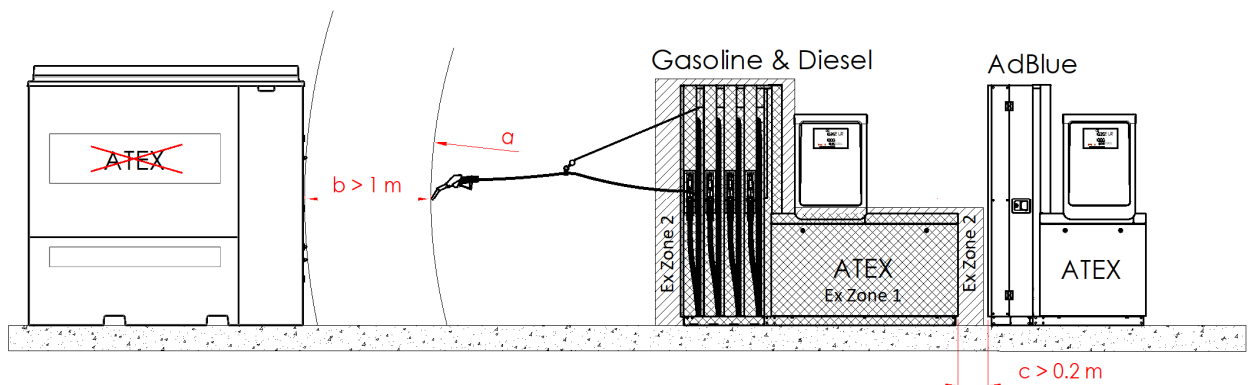

Legenda: a ... maximální dosah palivové pistole, b ... doporučená minimální vzdálenost mezi palivovou pistolí a kontejnerem, c ... doporučená minimální vzdálenost mezi palivovým stojanem a externím AdBlue stojanem

PŘÍLOHA 2 – ZPŮSOB NAKLÁDKY A VYKLÁDKY KONTEJNERU

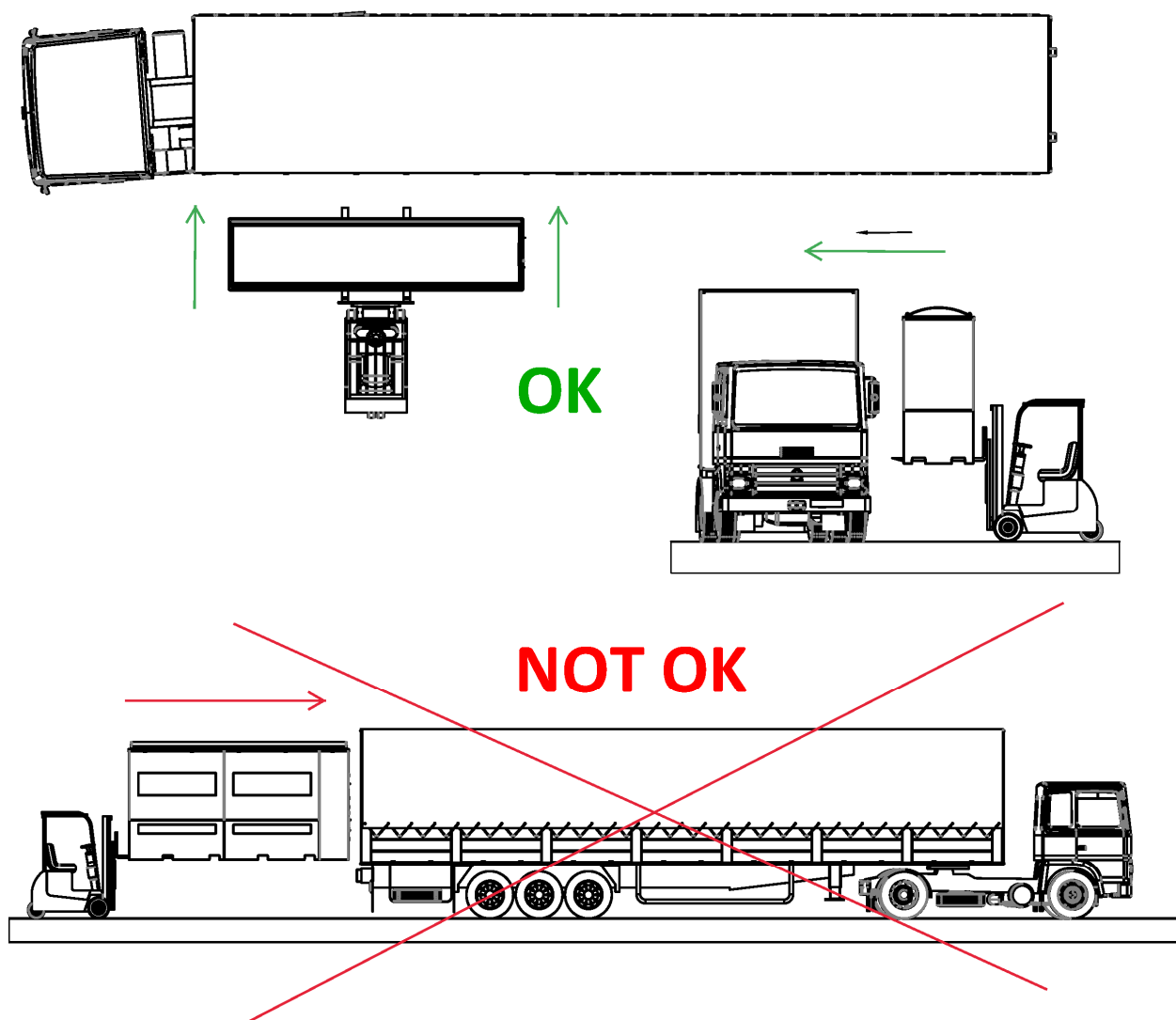

**POZOR** Při manipulaci s kontejnerem může dojít k porušení těsnosti potrubí. Po transportu a následné instalaci kontejneru je nezbytné před uvedením do provozu utáhnout a zkontrolovat všechny spoje na plnicím potrubí !!!

PŘÍLOHA 3 – PŘÍKLAD ELEKTRICKÉHO ZAPOJENÍ KONTEJNERU

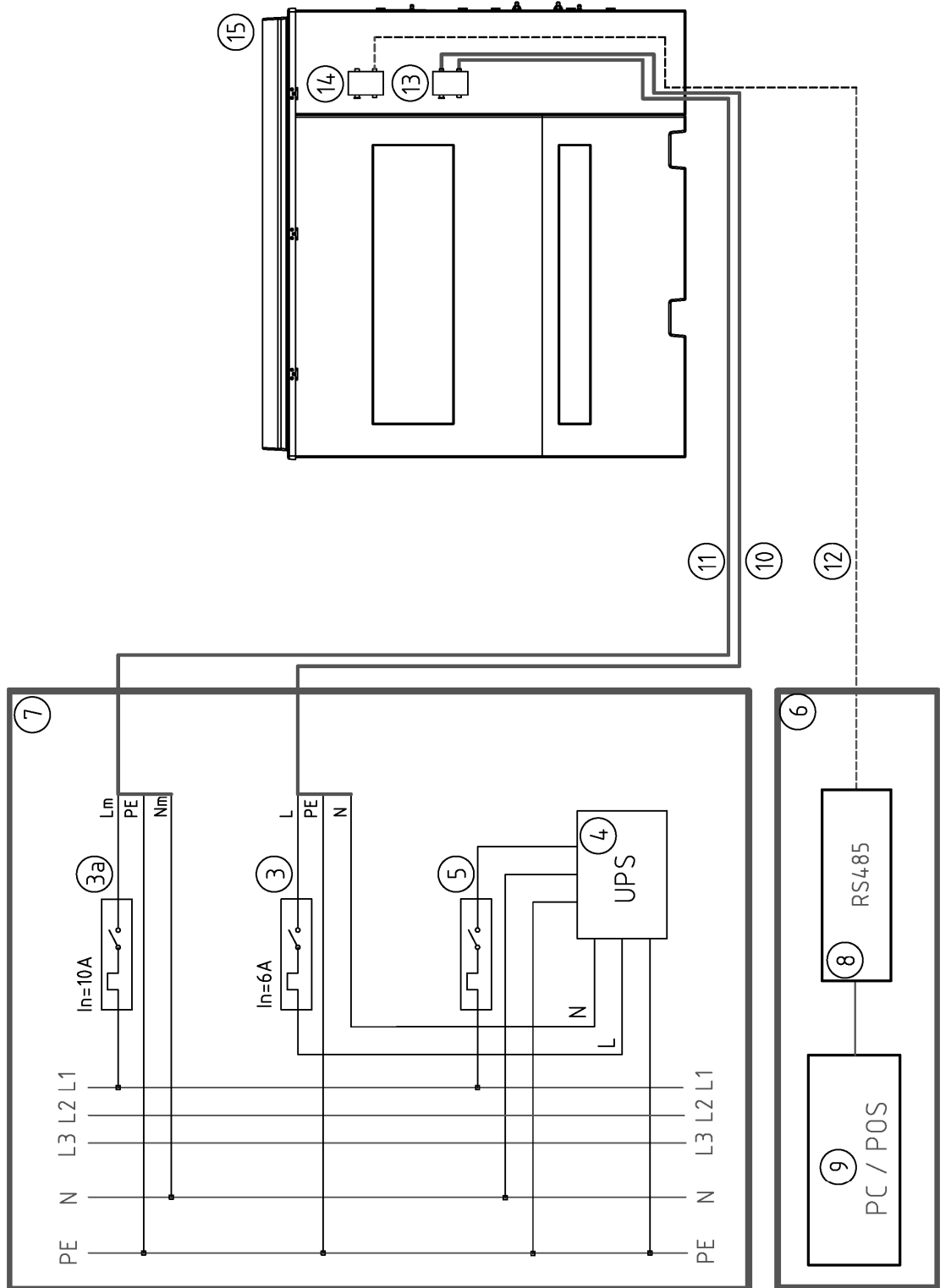

PŘÍLOHA 4 – ZAPOJENÍ ELEKTRICKÝCH ROZVODNÝCH KRABIC

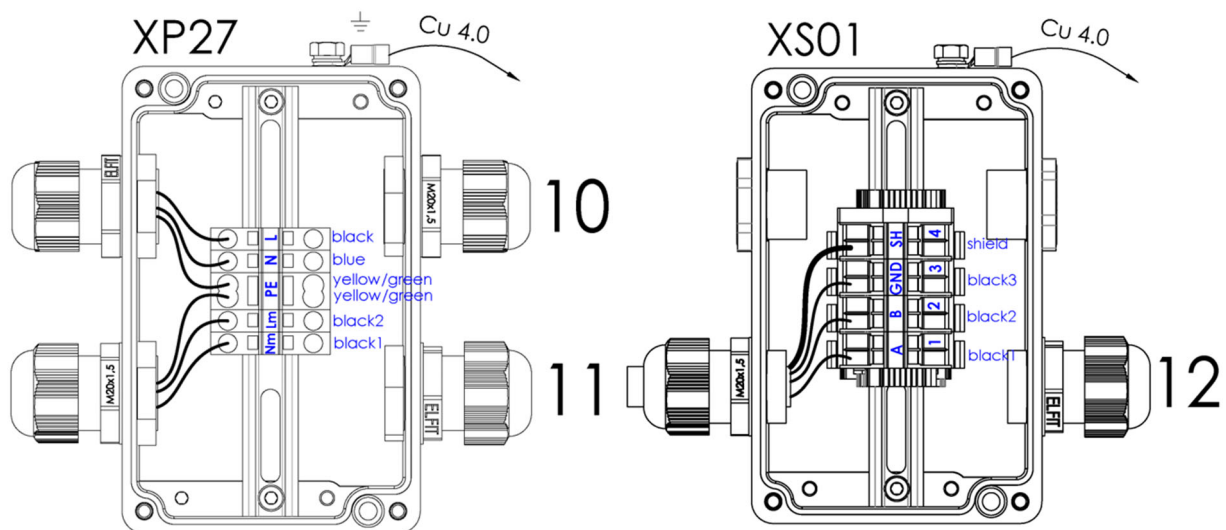

POZNÁMKY:

---



